

NÁVOD K OBSLUZE

CAS

ELEKTRONICKÁ OBCHODNÍ VÁHA S VÝPOČTEM CENY

řady

ER Plus

ER-LCD



ER-P-LCD

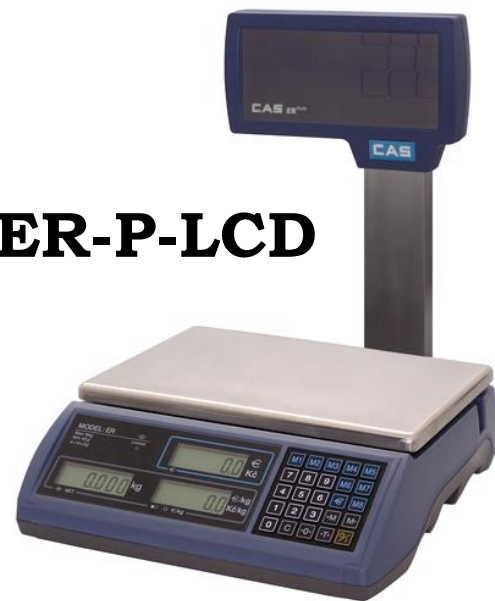

ER-P-LED



ER-LED



Dovozce do ČR:

LESAK

Tento soubor je chráněn autorskými právy firmy LESAK s.r.o.

Jeho kopírování a komerční distribuce je možná pouze se souhlasem autora

1. ÚVOD, ZÁKLADNÍ POKYNY K POUŽÍVÁNÍ VÁHY

Pokud chcete, aby Vám Vaše váha sloužila spolehlivě a k Vaší spokojenosti, prostudujte prosím tento návod a řiďte se jeho pokyny. V případě jakékoliv poruchy volejte autorizovaný servis dle doporučení Vašeho prodejce nebo dovozce, jehož stránky najdete na internetu (www.profi vahy.cz).

Váhu je třeba umístit na rovný a pevný povrch. Pomocí stavitelných nožek v rozích váhy ustavte váhu do vodorovné polohy – podle libely v levém předním rohu váhy. Doporučuje se zapnout váhu alespoň 30 minut před použitím pro důkladnou temperaci váhy.



Nevystavujte váhu intenzivnímu proudění vzduchu (například z ventilátoru) ani vibracím – znemožňuje to ustálení váhy a tím dochází i ke snížení přesnosti.

Síťovou šňůru je třeba připojit do zásuvky kde je střídavé síťové napětí 220 až 230V. Zásuvka musí mít ochranný třetí vodič. Do větve zásuvkového obvodu, kde je připojena váha, nezapojujte spotřebiče s vyšším příkonem způsobující kolísání napětí.

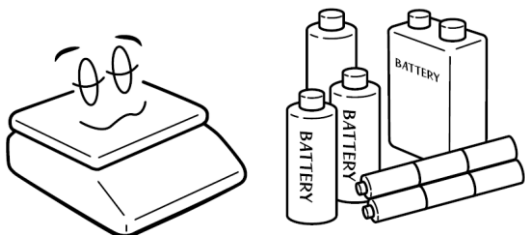

Není-li váha delší dobu používána, uložte ji s plně nabitým akumulátorem. Mohlo by dojít k jeho poškození nebo zničení.

Váhu je nutno provozovat mimo síť vysokonapěťových kabelů, elektromotorů, TV přijímačů a dalších zařízení, která mohou vytvářet silné elektromagnetické pole.

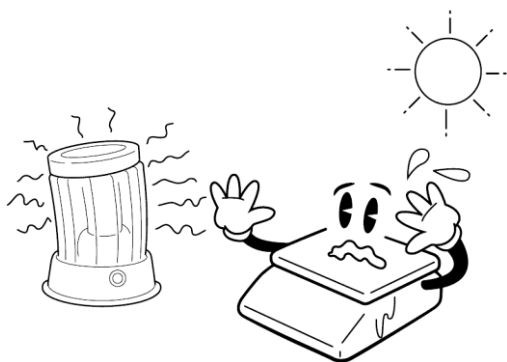

Nevystavujte váhu náhlým změnám teplot ani dlouhodobému přímému působení slunce nebo jiných zdrojů intenzivního tepelného záření.

Váha není určena do mokrého nebo chemicky agresivního prostředí. Čištění váhy, zejména klávesnice a displeje, provádějte pouze vlhkým hadrem bez použití agresivních chemických čisticích prostředků – ty mohou naleptat a zničit klávesnici nebo jiné plastové části váhy. Maximální přípustná vlhkost vzduchu je 80%.

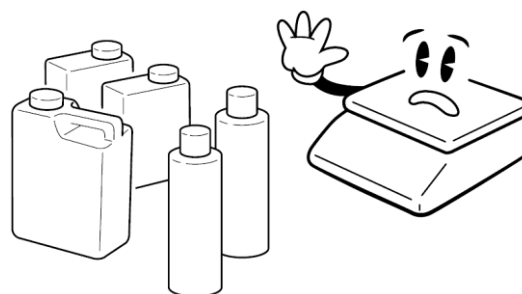

Nevystavujte váhu mechanickým rázům – mohlo by dojít k poškození tenzometrického snímače zatížení. Mějte na paměti, že váha je měřidlo a podle toho je třeba s ní zacházet.

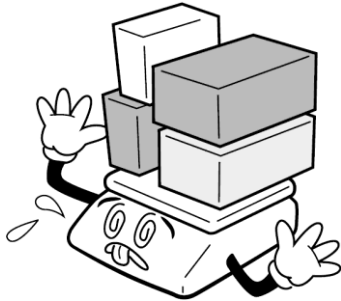

V případě jakékoliv poruchy nebo technického problému volejte autorizovaný servis dle doporučení Vašeho prodejce nebo dovozce. Ve vlastním zájmu se vyhněte jakýmkoliv zásahům do váhy od nepovolané osoby.

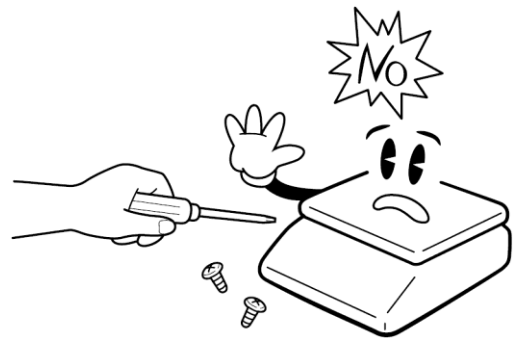

Nepřetěžujte vaši váhu výrazně nad její deklarovanou maximální váživost. Při přetížení více než 120% max. váživosti by mohlo dojít ke zničení snímače zatížení ve váze.

2. INSTALACE VÁHY A PŘÍPRAVA K PROVOZU

2.1. Připevnění displeje u modelu „P“ s displejem na nožce

U modelu s displejem na nožce je třeba ještě před postavením váhy na vážící plochu nebo pult (podle pravidel uvedených v kapitole 1.) přišroubovat nožku displeje k vlastní váze – tak, jak to znázorňuje níže uvedený obrázek. Dva samořezné šroubky jsou u váhy přiloženy v igelitovém sáčku.

Při montáži displeje je třeba dbát zvýšené opatrnosti, protože se může prodřít a zkratovat kabel, vedoucí k vlastnímu displeji. Z tohoto důvodu se doporučuje, aby montáž displeje provedl servisní technik autorizované firmy.



2.2. Napájení váhy, dobíjení akumulátoru

Konektor napájecího adaptéru připojte do zdíčky vpravo (při čelním pohledu na váhu) zespodu – viz. obrázek v kapitole 3.2. Pak zapněte vypínač vedle zdíčky.

Připojení váhy do elektrické sítě je indikováno červenou kontrolkou na displejovém panelu váhy u symbolu baterie, a to bez ohledu na to, zda je vypínač zapnutý nebo vypnutý. Tato kontrolka neindikuje ani dobíjení akumulátoru ani stav jeho nabití.

Pro napájení váhy používejte výhradně originální síťový adaptér dodaný vašim prodejcem nebo autorizovaným servisem!

Pokud váhu zapnete a červená kontrolka nesvítí (a je ověřeno, že v dané síťové zásuvce je napětí), nejpravděpodobnější příčinou tohoto stavu je přepálená síťová pojistka, která slouží k ochraně před přepětím v síti nebo nežádoucími napěťovými špičkami; pojistka je však umístěna na desce elektroniky uvnitř váhy a není přístupná uživateli, proto je v takovémto případě nutno volat servisního technika.

Pro vypnutí váhy na delší dobu než několik hodin se doporučuje ji vypínat vypínačem vespod váhy; ten skutečně odpojí elektroniku váhy od napájecího napětí (ze sítě i z akumulátoru).

Tlačítkem  se váha vypíná pouze na kratší dobu, protože při takovémto vypnutí nedochází ke galvanickému odpojení napájení a akumulátor se vybíjí i klidovým odběrem ve „stand-by“ režimu.

Dobíjecí obvod však pracuje nezávisle na ostatní elektronice váhy a akumulátor se tedy dobíjí i v situaci, kdy je váha připojena na elektrickou síť a je vypnuta vypínačem.

3. POPIS A FUNKCE JEDNOTLIVÝCH PRVKŮ A ČÁSTÍ VÁHY

3.1. CELKOVÝ POPIS VÁHY – JEDNOTLIVÉ ČÁSTI

Váha CAS ER

v provedení bez nožky

(operátorský i zákaznický displej je na těle váhy)

OPERÁTORSKÝ
DISPLEJ

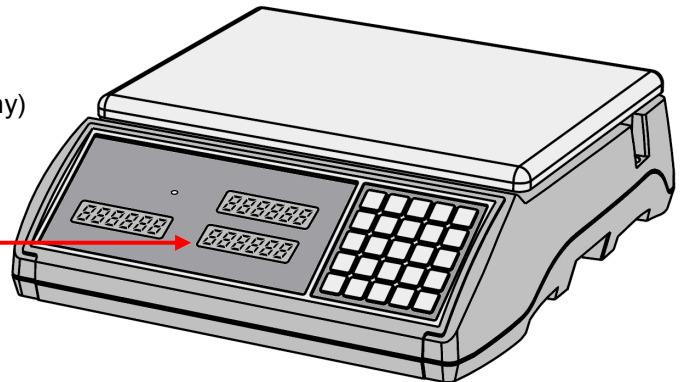

Váha CAS ER – P

v provedení s nožkou

(operátorský displej je na těle váhy,
zákaznický displej je na nožce)

ZÁKAZNICKÝ
DISPLEJ

TRUBKA DISPLEJE

VÁŽÍCÍ MISKA

LIBELA

KLÁVESNICE

MÍSTO PRO PŘIPOJENÍ
NAPÁJECÍHO ADAPTÉRU
A SÍŤOVÝ VYPÍNAČ

STAVITELNÉ NOŽKY

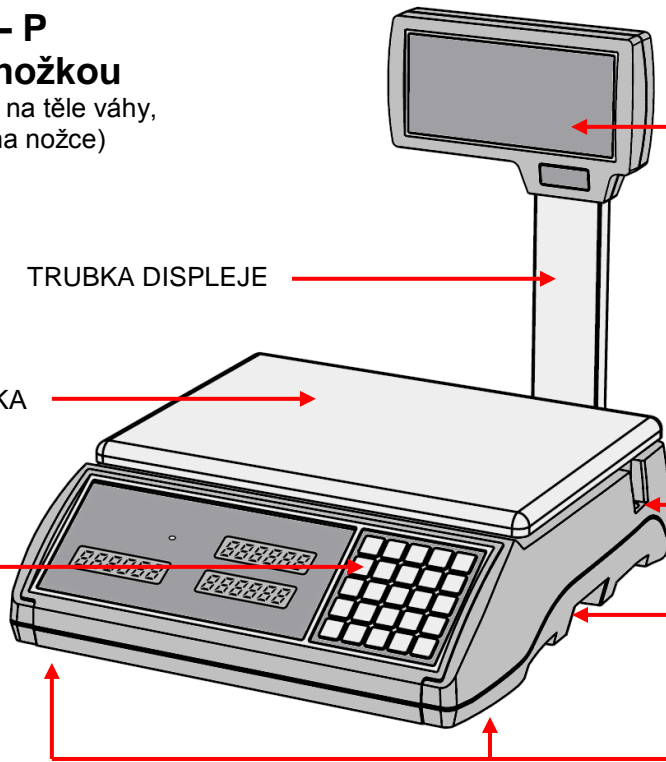

3.2. ROZHRANÍ NA SPODNÍ STRANĚ VÁHY

Konektor napájecího adaptéru je vpravo zesponu při čelním pohledu na váhu, hned vedle hlavního vypínače. Na protější straně (vlevo zesponu při čelním pohledu na váhu) je konektor CANON 9 pro sériové komunikační rozhraní RS-232.



3.3. DISPLEJ

U modelu označeného písmenem „C“ je použit napěťově řízený LCD displej s možností podsvícení; model označený písmenem „F“ je vybaven fluorescenčním VFD displejem. Na straně operátora (prodávče) i na straně zákazníka jsou tři oddělené displeje.

U váhy v nízkém provedení je operátorský i zákaznický displej umístěn přímo na těle váhy (zákaznický displej má protáhlý tvar a všechny tři okénka jsou vedle sebe), u váhy s nožkou (model P) jsou operátorský i zákaznický displej umístěny na nožce, ve výšce asi 40cm od vážicího pultu.

A. CENA CELKEM (Kč, resp. €) – horní displej

Zobrazuje celkovou cenu váženého předmětu vypočtenou automaticky ze zadané jednotkové ceny a hmotnosti zboží položeného na váhu. Cena se zobrazuje v **Kč** a může dosáhnout maximálně **99999,5 Kč**. Je-li kapacita displeje překročena, displej ukáže nápis „OVER“.

B. HMOTNOST (Kg) – levý spodní displej

Zobrazuje celkovou hmotnost v **kilogramech** předmětu položeného na misce váhy. Pokud byla hmotnost obalu kompenzována tlačítkem , při sejmутí obalu z váhy je zobrazena hmotnost obalu se záporným znaménkem.

C. JEDNOTKOVÁ CENA (Kč/kg, resp. €/kg) – pravý spodní displej

Displej slouží pro zobrazení jednotkové ceny (ceny za 1kg) zadané z numerické klávesnice. Lze zadat cenu od 0,1 do 99999,9 **Kč/kg**. Je libovolné, zda je cena zadána před položením zboží na váhu, nebo až po něm. Jednotková cena se automaticky vynuluje po sundání zboží z váhy, po znovuzsvícení (nebo znovuprokliknutí) šipky u symbolu  na prostředním displeji.

Operátorský displej:

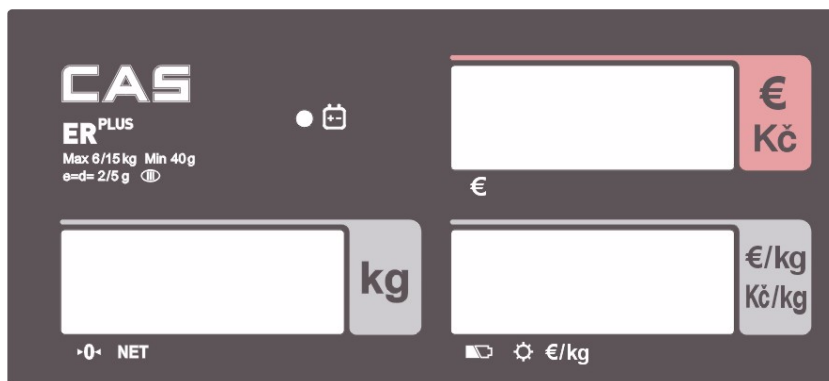

Zákaznický displej váhy v provedení bez nožky:

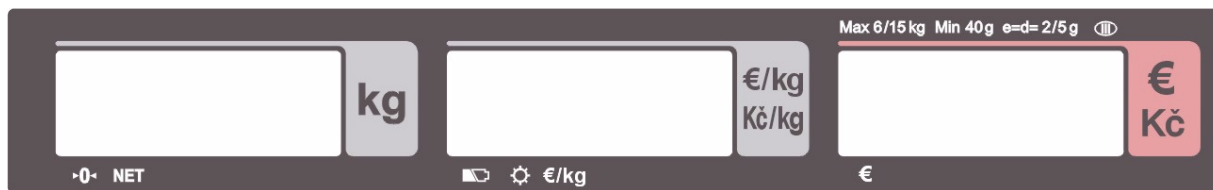

Význam jednotlivých symbolů na spodní straně displeje (indikace šipkou na displeji):

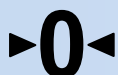

váha je skutečně ve vynulovaném stavu

NET

je použita tára, odečet obalu



podsvícení LCD displeje je aktivováno



akumulátor je vybitý, je třeba jej dobít ze sítě

3.4. KLÁVESNICE

Na váze CAS model **ER Plus** je použita tlačítková klávesnice, chráněná gumovým krytem s popisem jednotlivých tlačítek.







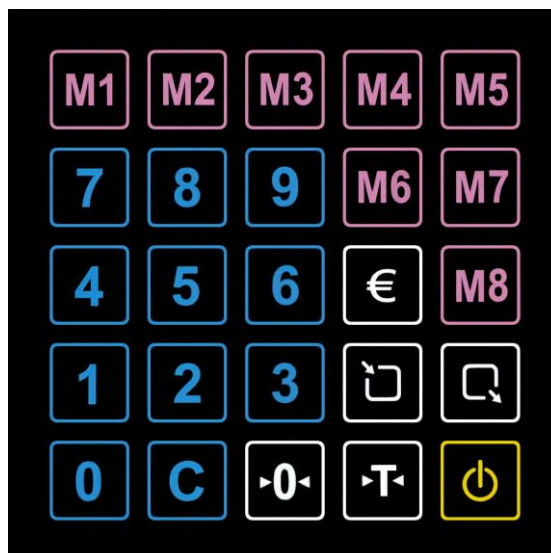

Klávesnice je do jisté míry odolná proti vlhkosti, prachu, mastnotě a jiným nečistotám.

Její čištění však provádějte pouze vlhkým hadrem s jarovou vodou, bez použití agresivních chemických čisticích prostředků.

Do klávesnice zásadně nepíchejte tvrdými nebo ostrými předměty – může tak dojít k jejímu zničení!



Funkce jednotlivých tlačítek na klávesnici:

	ON/OFF	zapínání a vypínání váhy (nedochází ke galvanickému odpojení váhy od síťového napětí)
	TARE	odečtení hmotnosti obalu nebo misky („tárování“ váhy)
	ZERO	ustavení nulového bodu na počátku vážení, nesvítl-li šipka u symbolu 0
	CLEAR	vymazání hodnot na displeji (kromě táry)
	0 až 9	numerické klávesy pro zadávání jednotkové ceny
	M1 až M8	8 tlačítek přímých předvoleb PLU, tzv. rychlých kódů (u modelu bez přepočtu měny je jich 9)
	MW	zápis předvoleb PLU do paměti
	MR	vyvolání předvoleb PLU z paměti
	EURO	přepočet domácí a cizí měny – například Kč/Euro (pouze u modelu s přepočtem měny)

Na klávesnici váhy lze v servisním režimu naprogramovat na přání další speciální funkce pro přičítání položek do součtové paměti, výpočet vratné částky, PLU, přednastavenou táru atd.; nastavení je oprávněn provést pouze vyškolený servisní technik.

Alfanumerická klávesnice pro programování textů kódem ASCII:

(u modelu váhy **ER Plus** ve standardním servisním nastavení není programování alfanumerických znaků aktivní)

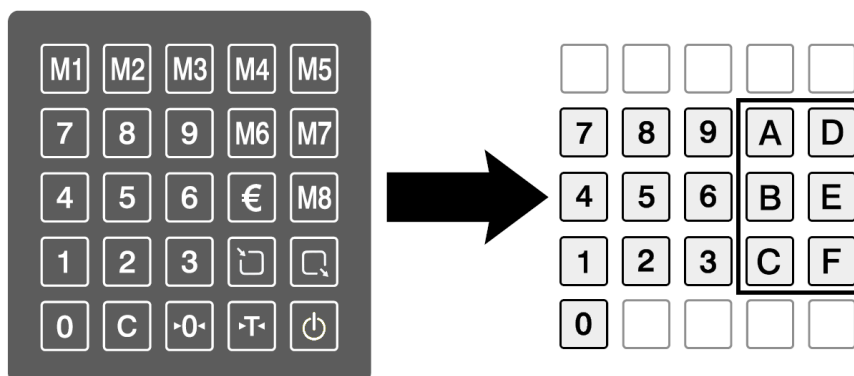

4. VLASTNÍ PROVOZ A OBSLUHA VÁHY

4.1. PRVNÍ SPUŠTĚNÍ VÁHY

Zajistěte, aby byla vážicí miska prázdná a zapněte váhu síťovým vypínačem zesponu na pravém boku váhy

(poblíže místa, kde se připojuje do váhy síťová napájecí šňůra). Pak váhu zapněte stiskem tlačítka  .

Po zapnutí váhy tlačítkem  a proběhnutí úvodního testu na všech třech displejích naskočí nulové údaje.

Není-li displej celkové hmotnosti vynulovaný (nebo nesvítí šipka u symbolu  ve spodní části displeje

hmotnosti), stiskněte tlačítko  .

Správný stav je indikován šipkou u symbolu  na levé straně displeje.

Vypnutí váhy se provede delším stiskem tlačítka  po dobu alespoň 3 sekundy

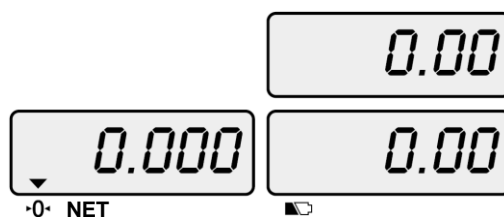

4.2. POUŽITÍ PODSVÍCENÍ DISPLEJE (toto se týká pouze vah, které jsou podsvícením displeje vybaveny)

Pro prodloužení doby provozu váhy z akumulátoru lze nastavit různé režimy podsvícení LCD displeje (viz. kapitola 5.2.).

Pokud je podsvícení displeje nastaveno jakýmkoliv způsobem, lze je aktivovat asi na 2 sekundy nebo naopak zrušit manuálně, krátkým stiskem tlačítka  kdykoliv při zapnuté váze.

4.3. ZÁKLADNÍ VÁŽENÍ – ZJIŠTĚNÍ HMOTNOSTI BEZ VÝPOČTU CENY

Pro pouhé zjištění hmotnosti položte vážené zboží na váhu a na displeji hmotnosti (levý spodní displej) můžete číst údaj o jeho hmotnosti vyčíslený v **kilogramech**.

4.4. VÁŽENÍ S POUŽITÍM TÁRY

Pro odečtení obalu nebo misky a zjištění netto hmotnosti zboží lze použít funkci tárování. Je možno zadat neznámou táru, nebo předem známou táru manuálně předvolit z numerické klávesnice.

4.4.1. Vážení s použitím předem známé, manuálně předvolené táry

Pokud je předem známa hmotnost táry (obalu), lze manuálně zadat hodnotu táry z numerické klávesnice.

Zadejte hodnotu táry v **g** z numerické klávesnice bez ohledu na desetinnou tečku, která svítí na displeji jednotkové ceny při zadávání hodnoty táry.

Zadanou hodnotu potvrďte tlačítkem  a hodnota táry se objeví se záporným znaménkem na displeji hmotnosti.

Současně je aktivace táry indikována šipkou u symbolu **NET** na displeji hmotnosti.

Zrušení táry dosáhnete opětovným zmáčknutím tlačítka 

4.4.2. Vážení s použitím neznámé táry

Vložte na váhu obal nebo misku a stiskněte tlačítko 

Displej hmotnosti ukáže hmotnost vloženého obalu.

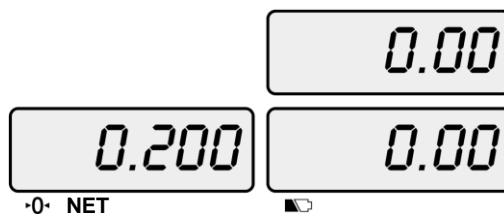
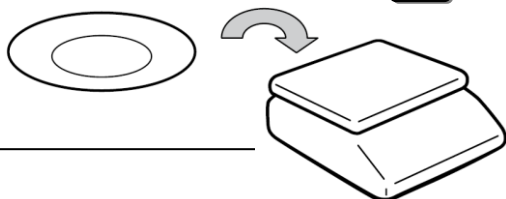

Stiskněte tlačítko 

Displej hmotnosti se vynuluje a objeví se šipka u symbolu **NET** na displeji hmotnosti.

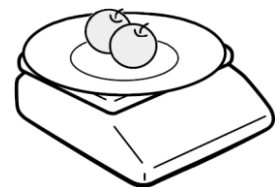
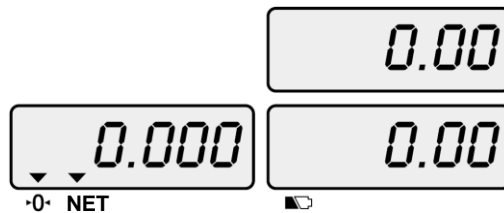
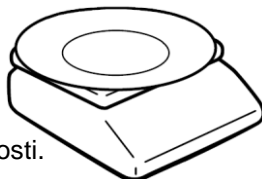

Po vložení váženého zboží do misky nebo obalu ukáže displej hmotnosti jeho netto hmotnost (například 0,5kg).

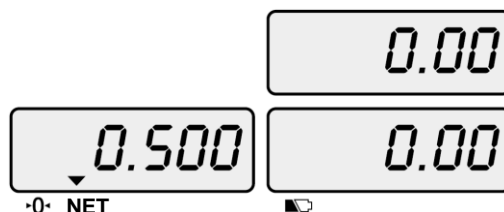

Po sejmutí váženého zboží a obalu z váhy displej hmotnosti ukáže hmotnost táry (obalu) se záporným znaménkem.

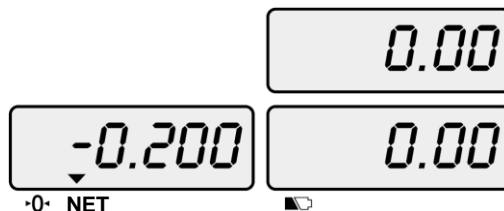



Zrušení táry dosáhnete opětovným zmáčknutím tlačítka 

Displej hmotnosti se opět vynuluje.

Poznámka:

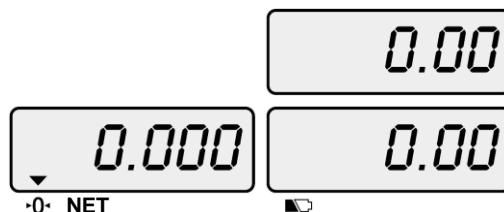
Použití funkcí **ZERO** a **TARE** je vázáno na ustálený stav váhy.



Po vytárování misky a odvážení první navážky je možno po vynulování cenových displejů tlačítkem 

opět použít táru a navážit do stejné misky další navážku (její netto hmotnost), aniž byste první navážku sejmulí z váhy – toto je tzv. **kumulovaná tára**.

4.5. PRODEJ VÁŽENÉHO ZBOŽÍ

Při prodeji libovolného zboží můžete ještě před zadáním jednotkové ceny zadat táru (viz. odstavec 4.4.). Všechny cenové displeje se vždy vynulují automaticky po sejmutí zboží z váhy. Zrušení nesprávně nebo nechtěně zadaných údajů z displeje lze kdykoliv provést stiskem tlačítka **C**

4.5.1. Prodej vážené položky s volnou manuálně zadanou jednotkovou cenou

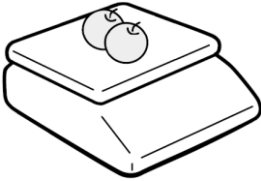

Vložte prodávané zboží na váhu. Po vložení váženého zboží na vážicí misku ukáže displej hmotnosti hmotnost váženého zboží (například 0,5kg).

0.00
0.500
0.00

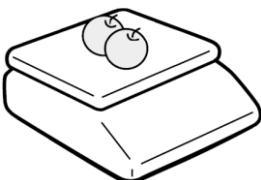

Z numerické klávesnice zadejte jednotkovou cenu (cenu za 1kg daného zboží) v Kč (například 25Kč)

Displej celkové ceny automaticky ukáže vypočtenou cenu za právě navážené zboží.

12.50
0.500
25.00

4.5.2. Prodej vážené položky se zadáním jednotkové ceny z předvolby PLU

Nastavení předvoleb PLU je popsáno v kapitole 5.4.

Lze využít až 199 přednastavených položek PLU (druhů zboží), z toho 8 přímých, na jeden stisk z klávesnice váhy.

Z numerické klávesnice zadejte požadovaný kód zboží PLU a potvrďte tlačítkem **Q** nebo zvolte některou z přímých předvoleb PLU **M1** až **M8**

Displej jednotkové ceny zobrazí předvolenou jednotkovou cenu dané položky (druhu zboží)

0.00
0.000
25.00

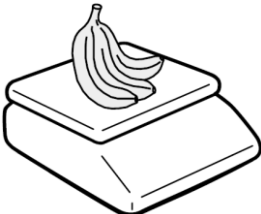

Vložte prodávané zboží na váhu. Po vložení váženého zboží na vážicí misku ukáže displej hmotnosti hmotnost váženého zboží (například 0,5kg). Displej celkové ceny ukáže vypočtenou cenu za právě navážené zboží.

12.50
0.500
25.00

Poznámka:

U tohoto modelu váhy (**ER Plus**, model **E**), importovaného do ČR, lze položkám PLU naprogramovat název. Toto však musí být povoleno v servisním nastavení – v případě potřeby tedy volejte autorizovaný servis.

4.5.3. Přepočítání domácí měny na měnu Euro

Po vypočtení a zobrazení celkové ceny na displeji váhy stiskněte tlačítko .

Displej hmotnosti na okamžik ukáže nápis „Euro“ a cenové displeje zobrazí cenu přepočtenou v Euro, namísto původně zobrazené ceny v Kč; současně je indikován přepočítání na Euro šipkou na cenovém displeji u symbolu €. Opětovným stiskem stejného tlačítka se po probliknutí nápisu „noEuro“ na displeji hmotnosti cena zobrazí znovu v Kč.

Zadání kursu pro přepočítání domácí měny na Euro provedete podle kapitoly 5.7.

4.5.4. Sčítání položek do celkového nákupu

Tento model váhy (ER Plus, model E), importovaný do ČR, není vybaven funkcí sčítání položek s vyčíslením součtu nákupu a s možností zjištění totálu denních prodejů.

5. UŽIVATELSKÉ NASTAVENÍ A PROGRAMOVÁNÍ VÁHY

Uživatel váhy si může podle svého uvážení nastavit režim automatického vypínání váhy („Auto Power OFF“), režim podsvícení displeje („Backlight“) u modelu váhy s LCD displejem a režim odesílání dat přes sériové rozhraní RS-232 („Print“).

Dále je možno přednastavit název (viz. Poznámka v odstavci 4.5.2.) a cenu předvolených položek PLU a směnný kurs pro přepočítání Kč/Euro.

Při nastavování se používají tato tlačítka:

Vstup do uživatelského nastavení: Stiskněte tlačítko , přidržte ho a současně stiskněte tlačítko .

Editace (posuv na další krok) v menu a potvrzení nastavení předchozího kroku: Tlačítkem .

Výběr parametru (režimu): Tlačítkem .

5.1. NASTAVENÍ REŽIMU AUTOMATICKÉHO VYPÍNÁNÍ VÁHY („Auto Power OFF“)

Pro úsporu energie z akumulátoru lze nastavit automatické vypnutí váhy po 10, 30, nebo 60 minutách od jejího posledního použití, nebo automatické vypínání zcela vyřadit.

Vstupte do uživatelského nastavení:

Při vypnuté váze stiskněte tlačítko , přidržte ho a

současně stiskněte tlačítko .

Váha skočí do režimu uživatelského nastavení – do nastavení funkce Auto Power OFF (to také indikuje displej hmotnosti)

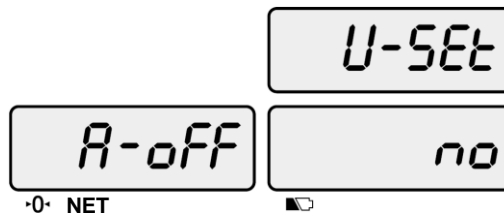

Tlačítkem  můžete vybrat způsob automatického vypnutí váhy

NO (nevypíná se) / 10 / 30 / 60

Zvolené nastavení potvrďte tlačítkem .

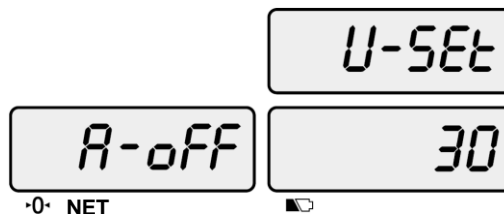



5.2. NASTAVENÍ REŽIMU PODSVÍCENÍ DISPLEJE („LCD Backlight“) u modelu ER-C/ER-C-P

Pro prodloužení doby provozu váhy z akumulátoru lze nastavit různé režimy podsvícení LCD displeje. Podsvícení lze ponechat trvale zapnuté, trvale vypnuté, nebo nastavit jeho automatickou aktivaci při použití váhy s automatickou deaktivací 3, 5, nebo 10 sekund od posledního použití váhy.

Po nastavení a potvrzení způsobu automatického vypnutí váha skočí do nastavení funkce Backlight (režimu podsvícení displeje)

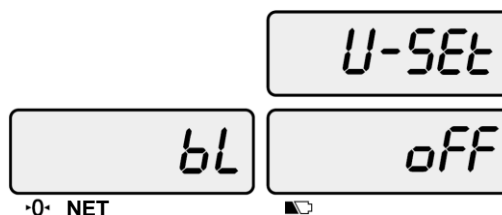
To je také indikováno na displeji hmotnosti



Tlačítkem  můžete vybrat způsob funkce podsvícení displeje

ON (zapnuto) / **OFF** (vypnuto) / **3** / **5** / **10**

Zvolené nastavení potvrďte tlačítkem 

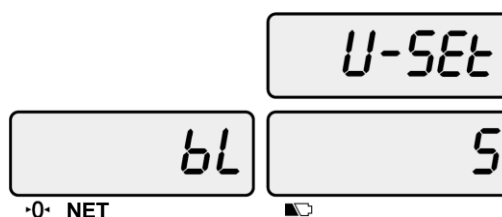

5.3. NASTAVENÍ INTENZITY PODSVÍCENÍ DISPLEJE („Brightness control“) u modelu ER-C/ER-C-P

Pro optimální čitelnost LCD displeje v různém prostředí lze nastavit jeho podsvícení v 7 hladinách intenzity. Čím vyšší je nastavená hodnota (od 1 do 7), tím je podsvícení LCD displeje intenzivnější a jasnější.

Tlačítkem  můžete zvolit intenzitu podsvícení displeje

1 / **2** / **3** / **4** / **5** / **6** / **7**

Zvolené nastavení potvrďte tlačítkem 

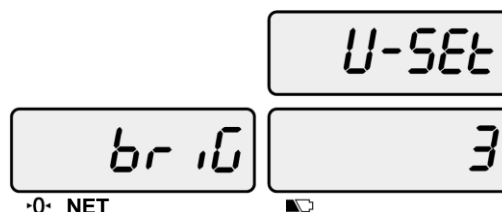

5.4. NASTAVENÍ AUTOMATICKÉHO VYPNUTÍ PODSVÍCENÍ DISPLEJE PŘI SLABÉM AKUMULÁTORU („Low battery backlight auto off“) u modelu ER-C/ER-C-P

Pro úsporu energie v situaci, kdy je akumulátor poměrně značně vybitý lze nastavit automatické vypnutí podsvícení LCD displeje.

Tlačítkem  můžete vybrat nastavit vypnutí nebo nevypnutí podsvícení displeje při slabém akumulátoru

LOWBAT BL-ON (zapnuto) / **LOWBAT BL-OFF** (vypnuto)

Zvolené nastavení potvrďte tlačítkem 

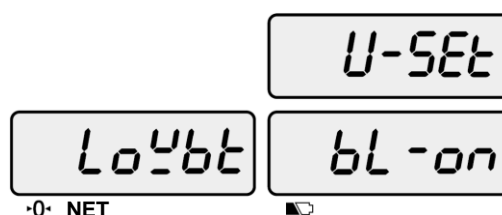

5.5. NASTAVENÍ REŽIMU ODESÍLÁNÍ DAT NA TISKÁRNU („Print“)

Pro různé způsoby práce s váhou lze odesílání dat z váhy přes RS-232 potlačit, nebo nastavit pro připojení tiskárny CAS DEP-50.

Připojení jakýchkoliv periférií a nastavení komunikace se však doporučuje přenechat odbornému servisu.

Po nastavení a potvrzení způsobu podsvícení displeje váha skočí do nastavení funkce Print (způsob odesílání dat)

To je také indikováno na displeji hmotnosti

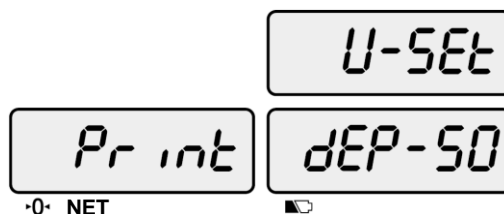

Tlačítkem  můžete vybrat způsob odesílání dat (tiskárnu)

CAS DEP-50 / NON (neodesílají se data)

Zvolené nastavení potvrďte tlačítkem 

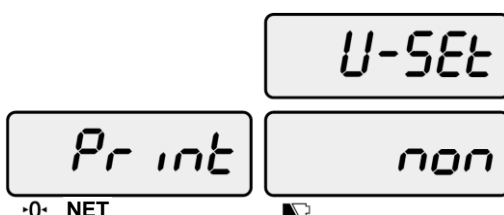

5.6. PROGRAMOVÁNÍ PŘEDNASTAVENÝCH POLOŽEK – PLU kódů

Do váhy lze přednastavit až 199 předvolených položek PLU (s čísly od 1 do 199), z toho PLU kódy č.1 až 8 jsou přímo na klávesnici na jeden stisk tlačítka.

Poznámka:

U tohoto modelu váhy (ER, model **E**), importovaného do ČR, je možno každé z položek PLU předvolit jednotkovou cenu, avšak název naprogramovat lze až po nastavení této funkce v servisním režimu.

Z numerické klávesnice zadejte jednotkovou cenu (například 1,99Kč).

Zadaná cena se zobrazí na displeji jednotkové ceny.

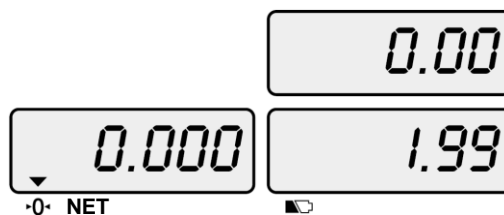

Potvrďte tlačítkem 

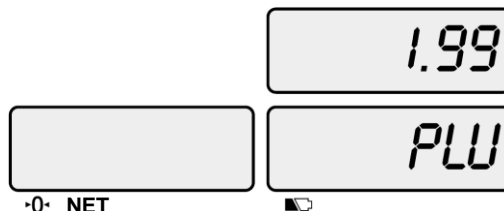

Z numerické klávesnice zadejte číslo položky PLU od 1 do 199 (například 10).

Zadaný kód PLU se zobrazí na displeji jednotkové ceny.

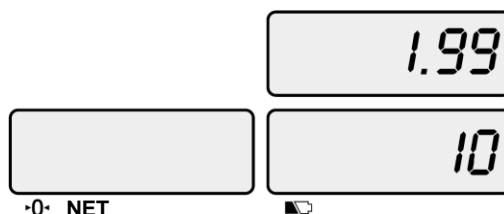

Opět potvrďte tlačítkem



Displeje se vynulují.

0.000

·0· NET

0.00

0.00

5.7. PROGRAMOVÁNÍ SMĚNNÉHO KURSU Kč/ €

Při zapnuté váze stiskněte tlačítko



Váha v tuto chvíli ještě čeká, zda budete programovat předvolené položky PLU, nebo směnný kurs Kč/€.

·0· NET

0.00

PLU

Pro vstup do nastavení směnného kursu Kč/€

stiskněte tlačítko



EUro

·0· NET

0.00

rAtE

Z numerické klávesnice zadejte směnný kurs Kč/€ (například 1€ = 30,55Kč)

Pro zadání desetinné tečky stiskněte tlačítko



EUro

·0· NET

30.55

rAtE

Nastavený směnný kurs potvrďte tlačítkem



Váha se vrátí zpět do normálního vážicího režimu.

0.000

·0· NET

0.00

0.00

6. SIGNALIZACE A CHYBOVÁ HLÁŠENÍ

SIGNALIZACE:	PŘÍČINA:	ODSTRANĚNÍ:
„ Err 1 “	na váze zůstala po zapnutí do sítě větší zátěž, než je váha schopna vyrovnat jako nulovou hodnotu zatížení	je třeba sundat vše z váhy a znovu váhu zapnout (připojit síťovou šňůru do zásuvky)
„ Err 2 “	je přepnutý kalibrační přepínač na hlavní el. desce v poloze nastavení a kalibrace	doporučuje se zavolat servisního technika – jinak hrozí přeprogramování váhy a dražší servisní zásah
„ Err 10 “	je závada v analogové části elektroniky	je nutné zavolat servisního technika
„ Err 11 “	nestálé napětí v napájení paměti váhy	je nutné zavolat servisního technika
„ Err 12 “	váha ztratila z paměti údaje o nastavení a jakékoliv údaje o hmotnosti by byly nesmyslné	je nutné zavolat servisního technika
„ Err 13 “	je závada v software váhy	je nutné zavolat servisního technika
„ HELP 1 “	na váze zůstala po zapnutí do sítě větší zátěž, než je váha schopna vyrovnat jako nulovou hodnotu zatížení	je třeba sundat vše z váhy a znovu váhu zapnout (připojit síťovou šňůru do zásuvky)
„ HELP 3 “	počet prodaných položek v jednom nákupu (součtu) přesáhl 99	ukončete nákup tlačítkem „Σ“ (toto se týká jen některých provedení vah ER)
„ HELP 4 “	při zadání přepočtu domácí měny a Euro není nastaven směnný kurs, nebo při výpočtu vratné částky byla zadána nízká placená částka	zadejte znovu správné údaje
„ HELP 5 “	počet prodaných položek v součtové paměti přesáhl 50.000	vynulujte součtovou paměť
„ O-L “	váha byla přetížena nad svou maximální váživost	uberte zátěž
„ OVER “	byla překročena kapacita displeje celkové ceny (max. 6 míst)	vynulujte hodnoty na displeji tlačítkem „C“
„ LobAt “	akumulátor je již vybitý	připojte váhu do el. sítě a dobijte akumulátor
„ UnStb “	váha se po zapnutí nemůže ustálit	zajistěte pevné a stabilní místo pro provoz a instalaci váhy, pak teprve váhu zapněte

7. ZAPOJENÍ PROPOJOVACÍHO KABELU PRO KOMUNIKACI PŘES RS-232

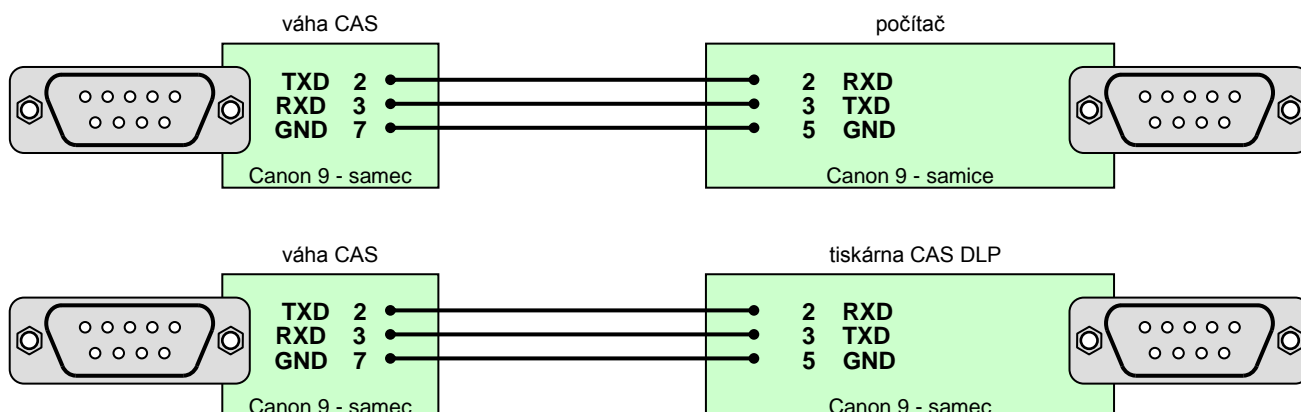

8. TECHNICKÁ SPECIFIKACE VÁHY

parametr:	model:	ER Plus - 6	ER Plus - 15	ER Plus - 30
maximální váživost		6kg	15kg	30kg
minimální váživost		20g	40g	100g
rozlišení - dílek		do 3kg: 1g od 3kg do 6kg: 2g	do 6kg: 2g od 6kg do 15kg: 5g	do 15kg: 5g od 15kg do 30kg: 10g
tára		-5,998kg	-9,995kg	-9,990kg
rozměry váhy	šířka x hloubka x výška:	360 x 350 x 105mm (provedení P výška 410mm)		
rozměr vážicí plochy	šířka x hloubka:	300 x 215mm		
hmotnost vlastní váhy včetně akumulátoru		cca. 4,32kg – v provedení bez nožky cca. 5,22kg – v provedení P s nožkou		
napájení		AC 230V přes síťový adaptér DC12V/1,25A (typ HAPU05F1)		
alternativní napájení		z vestavěného hermetického akumulátoru 6V/3,5Ah		
příkon		u modelu ER-C/LCD : cca.20mA (cca.0,15W) bez podsvícení displeje cca.70mA (cca.0,5W) s podsvícením displeje u modelu ER-C/LED : cca.100mA (cca.0,7W)		
doba provozu z plně nabitého akumulátoru		u modelu ER-C/LCD : cca.170 hodin bez podsvícení displeje cca. 50 hodin s podsvícením displeje u modelu ER-C/LED : cca. 46 hodin		
displej		u modelu ER-C/LCD : numerický, podsvícený LCD, výška číslic 15mm u modelu ER-C/LED : numerický, LED (výška číslic 15mm) 3x operátorský + 3x zákaznický (u provedení P na nožce)		
provozní teplota		-10°C až +40°C		
třída přesnosti		III. dle evropského metrologického schválení UK2829		
komunikace		sériové komunikační rozhraní RS-232 jako standardní vybavení váhy		

Digitální váha **CAS** model **ER Plus** se dodává v bílé, tmavě modré, nebo tmavě šedé barvě.

9. OVĚŘENÍ (CEJCHOVÁNÍ) VÁHY

Pokud je váha používána jako stanovené měřidlo (zejména v obchodním styku), je třeba, aby byla ověřena – jak ukládá Zákon č.505/1990 o metrologii.

Ověření váhy spočívá v přezkoušení jejích vlastností a parametrů a je kromě jiného podmíněno čitelným výrobním (typovým) štítkem, umístěným na boku plastového krytu váhy. Pokud daná váha splňuje podmínky pro ověření, je označena ověřovacími značkami.

První přezkoušení a ověření neboli tzv. **ES zkoušku váhy** může provést výrobce, nebo Český metrologický institut, jako státní metrologický orgán v ČR.

Následné ověření, vždy po dvou letech, může v ČR provést pouze Český metrologický institut, nejlépe ve spolupráci s pověřenou servisní firmou, která před ověřením zkontroluje vlastnosti dané váhy a zajistí, aby parametry váhy splňovaly podmínky pro ověření.

Jako ověřovací značky jsou aplikovány:

Ochranný štítek (na spodní straně váhy), zamezující neoprávněnému přístupu do nastavení váhy. Dále je ověřovacím štítkem přelepen výrobní štítek dané váhy. Při prvním ověření se poblíže výrobního štítku je také vylepen zelený štítek s písmenem „**M**“ a značka „**CE**“ s číslem notifikované organizace.

10. CO OBSAHUJE STANDARDNÍ DODÁVKA VÁMI ZAKOUPENÉHO ZAŘÍZENÍ

Vaše zařízení je standardně dodáno s tímto příslušenstvím:

- kartonová krabice s polystyrénovým lůžkem
- Návod k obsluze v českém jazyce
- vlastní váha
- zákaznický displej s nožkou + 2ks samořezné šroubky – **pouze u modelu P**
- síťový adaptér DC12V/1,25A – typ HAPU05F1
- plastová + nerezová vážicí miska