

Euro-50TE Mini

Uživatelská příručka

verze příručky 1.0



Tato příručka neprošla jazykovou korekturou.
Tato příručka, ani žádná její část, nesmí být kopírována, rozmnožována nebo jinak
šířena bez souhlasu vydavatele.

Všechna práva vyhrazena. Elcom, s.r.o.

© ELCOM s. r. o., 2009

OBSAH

ÚVOD	7
DŮLEŽITÁ UPOZORNĚNÍ	8
ZÁKLADNÍ POJMY	9
Logo	9
Skupina zboží	9
Daňová hladina	9
Měrné jednotky	10
PLU	10
Vztah mezi skupinami zboží a PLU	10
Uzávěrka (zpráva)	10
Čárový kód	10
Vážené a cenové čárové kódy	11
Snímač čárového kódu (skener)	11
Kumulované součty (grandtotály)	12
Pojmy definující zavedení měny euro, resp. platby v cizí měně	12
Konverzní kurz	12
Duální zobrazování	12
Duální hotovostní oběh	12
Hlavní měna	12
Cizí (vedlejší) měna	12
Duální měna	12
POPIS POKLADNY	13
ČÁSTI POKLADNY, ZÁKLADNÍ PARAMETRY	14
MOŽNOSTI PŘIPOJENÍ EXTERNÍCH ZAŘÍZENÍ	15
KLÁVESNICE POKLADNY EURO-50TE MINI	16
Názvy a funkce tlačítek (kláves)	16
POPIS DISPLEJŮ	17
Popis displeje pro účtujícího	17
Popis displeje pro zákazníka	17
ZADÁNÍ REŽIMU POKLADNY	18
ZAVEDENÍ PAPIROVÝCH PÁSEK DO TISKÁRNY	18
Používání a skladování papírových pásek	20
POUŽÍVÁNÍ PAMĚŤOVÉ KARTY	20
Nastavení kontrastu displeje	20
PROGRAMOVÁNÍ POKLADNY	21
INICIALIZACE	22
OBECNÝ POSTUP PŘI PROGRAMOVÁNÍ V P REŽIMU	22
Základní pravidla pro pohyb v menu	22
Tisk naprogramovaných hodnot	23
Oprava naprogramovaných hodnot	23
Editace textu v EditMode	23
Doporučený postup při programování pokladny	23
PARAMETRY CEN A DANÍ	24
Přehled jednotlivých parametrů cen a daní	25
Nastavení cen	25
Nastavení hotovosti	25
Nastavení daní	25
MĚNY	26

DAŇOVÉ HLADINY	26
TEXTOVÉ LOGO	27
GRAFICKÉ LOGO	27
PROGRAMOVÁNÍ POKLADNÍKŮ	28
SKUPINY ZBOŽÍ	28
MĚRNÉ JEDNOTKY	28
FUNKČNÍ TEXTY	29
POLOŽKY ZBOŽÍ	29
Přechod na konkrétní položku zboží	30
PŘÍRÁŽKY A SLEVY	30
SYSTÉMOVÉ PARAMETRY	31
Export a Import	32
Export	32
Import	32
PERIFÉRIE	33
Textový žurnál	34
Binární žurnál	35
PŘECHOD NA EURO	35
Etapa před vyhlášením konverzního kurzu	35
Duální zobrazování	36
Duální oběh	37
Ukončení duálního oběhu	38
Ukončení duálního zobrazování	38
OBSLUHA POKLADNY	39
V REGISTRAČNÍM REŽIMU	39
STAVY A FUNKCE, KTERÉ JE NUTNO POZNAT PŘED ZAČÁTKEM ÚČTOVÁNÍ	40
Upozornění na chybu – klávesa SMAZAT	40
Klávesy pro určení platby HOTOVOST, ŠEK a KREDIT	40
Přihlašování pokladníka	40
Změna pokladníka	40
MENU REGISTRAČNÍHO REŽIMU	40
VZORY ZÁKLADNÍCH POSTUPŮ PŘI ÚČTOVÁNÍ	41
PRODEJ ZBOŽÍ POMOCÍ POLOŽEK ZBOŽÍ – PLU	42
Základní účtování pomocí PLU	42
Opakované účtování položky	42
Násobení množství PLU	43
Prodej PLU s jinou než naprogramovanou cenou	43
Prodej násobného počtu PLU s jinou než naprogramovanou cenou	43
Účtování dvakrát násobené ceny pomocí PLU	43
Účtování se zlomkovým množstvím	44
DALŠÍ MOŽNOSTI PRODEJE	44
Prodej linkovaných položek	44
Účtování vratných obalů	44
Účtování zboží pomocí čárového kódu	45
Zadání množství pomocí připojených elektronických vah	45
OPRAVY A ZRUŠENÍ	46
Mazání	46
Zrušení (storno)	46
PŘÍRÁŽKY A SLEVY	48
Procentuální přírážka a procentuální sleva na položku	48
Procentuální přírážka a procentuální sleva na mezisoučet	48

Hodnotová přírážka a hodnotová sleva	50
VRÁCENÍ	51
Vrácení zboží (refund)	51
Vrácení obalu (refund)	51
VKLAD HOTOVOSTI	52
VÝBĚR HOTOVOSTI NEBO ŠEKŮ	53
ZADÁNÍ REFERENČNÍHO ČÍSLA	54
ÚČTOVÁNÍ S EURO MĚNOU	54
Etapa před vyhlášením konverzního kurzu	55
Etapa duálního zobrazování	56
Etapa duálního oběhu – vstup do eurozóny	56
Etapa povinného duálního zobrazování	57
Ukončení duálního zobrazování	58
TEXTOVÝ Žurnál	58
Binární Žurnál	58
UZÁVĚRKY (ZPRÁVY)	63
REŽIMY UZÁVĚREK	64
GENEROVANÉ UZÁVĚRKY	64
OBSAH UZÁVĚREK	64
finanční uzávěrka (zpráva)	64
Denní finanční x-uzávěrka (zpráva)	65
Měsíční finanční X-uzávěrka (zpráva)	65
Denní obrat	65
X-uzávěrka (zpráva) pokladníků	65
PLU X-uzávěrka (zpráva)	65
DPT X-uzávěrka (zpráva)	66
X – Zpráva zásuvky	66
Denní finanční Z-uzávěrka (zpráva)	66
Měsíční finanční Z-uzávěrka (zpráva)	66
Z-uzávěrka (zpráva) pokladníků	66
PLU Z-uzávěrka (zpráva)	66
Z – Uzávěrka zásuvky	67
DPT Z-uzávěrka (zpráva)	67
Z – souborná uzávěrka (zpráva)	67
JAK VYTISKNOU X-UZÁVĚRKY	68
Vzory vytištěných X- uzávěrek	68
JAK VYTISKNOU „Z“ UZÁVĚRKY	69
Vzory vytištěných „Z“ uzávěrek	70
VOLITELNÉ PŘÍSLUŠENSTVÍ	71
POKLADNY	71
Digitální váha	72
Snímač čárových kódů	72
MS-5145 Eclipse	72
Metrologic Orbit MS-7120	72
Metrologic MS-9520 Voyager	73
Birch CD-108e	73
Rozšiřující RS-232 porty	73
POMOC V NOUZI	75
MAPA MENU	76
INFORMAČNÍ A CHYBOVÉ HLÁŠENÍ	77

TESTOVÁNÍ POKLADNY	80
Testování elektroniky a displeje	80
Displej zákazníka	80
Displej operátora	80
Test klávesnice	81
Testování tiskárny	82
Test snímání polohy válce tepelné tiskárny	82
Test snímačů papírových pásek	83
POSTUP PŘECHODU JEDNOTLIVÝMI EURO FÁZEMI	84
Přepínání měny při platbě	84
0. Nastavení a účtování v cizí měně - před prohlášením konverzního kurzu	84
1. Zapnutí fáze duálního zobrazování přepočtu na EUR	84
2. Zapnutí fáze duálního oběhu	84
3. Vypnutí duálního oběhu a uvolnění vedlejší měny	84
4. Vypnutí duálního zobrazování	84

ÚVOD

Děkujeme Vám, že jste si vybrali elektronickou registrační pokladnu Euro-50TE Mini. Dříve než začnete pokladnu používat, přečtěte si tento návod k použití, abyste se seznámili s jejími vlastnostmi a funkcemi. Tuto příručku si odložte i pro její používání v budoucnu. Příručka Vám pomůže, při řešení některých problémů.

DŮLEŽITÁ UPOZORNĚNÍ

- Zapnuté zařízení nenechávejte bez dozoru!
- Pokladnu instalujte na takovém místě, na němž nebude vystavena přímému slunečnímu záření, neobvyklým změnám teploty (pod 0 °C a nad 45 °C) a vysoké vlhkosti. Instalace na takovémto místě by mohla způsobit poškození nebo zničení krytu a elektrických součástí.
- Před samotným používáním nechte pokladnu připojení na napájecí adaptér minimálně 4 hodiny, aby se dostatečně dobil interní akumulátor.
- Při nabíjení baterie pokladny může dojít k zteplání vnějšího krytu pokladny, proto nedoporučujeme umísťovat pokladnu blízko hořlavých látek.
- Při přenášení pokladny z chladného prostředí do teplého a naopak, pokladnu nezapínejte minimálně 20 minut.
- Pokladna nesmí být obsluhována osobou, která má mokré ruce. Voda by mohla proniknout dovnitř pokladny a způsobit selhání součástí.
- Pokladnu čistíte suchou, měkkou látkou. Nikdy nepoužívejte takové čisticí prostředky jako benzín a různá ředidla. Používání takovýchto chemikálií může vést ke zničení krytu pokladny nebo její barvy.
- Zabraňte políti pokladny nápoji. Tekutiny mohou poškodit funkčnost pokladny. Klávesnici pokladny je nutno chránit obzvláště důkladně.
- Pokladnu připojte přes daný adaptér do standardní síťové zásuvky (230V±10%). Některá elektrická zařízení produkující rušení zapojená ve stejném síťovém okruhu mohou způsobit nesprávnou funkčnost pokladny. V takovémto případě používejte speciální odrušovací prostředky doporučené výrobcem pokladny.

Upozornění: Adaptér je určen pouze pro interiérové použití!

- Pokud pokladna nepracuje správně, obraťte se na autorizovaného servisního technika. Nepokoušejte se pokladnu opravit sami. Pokladnu neotvírejte!
- Pokud má být zařízení zcela odpojeno od elektrické sítě, vytáhněte síťovou zástrčku.
- Pokud máte k pokladně připojen externí adaptér, interní akumulátor, který napájí pokladnu, je dobíjen i po vypnutí pokladny.
- Pokud je na papírové pásce zobrazen barevný pás označující konec pásky, vyměňte tuto papírovou pásku co nejdříve. Pozdější výměna pásky může poškodit tiskárnu, případně zkrátit její životnost.
- Používejte papírové pásky, jejichž konec není lepený. Pokud by byla použita takováto papírová páska a nebyla včas vyměněna za novou, může poškodit tiskárnu, případně zkrátit její životnost. V takovémto případě nebude na poškozenou tiskárnu uplatnitelná záruka.
- Doporučujeme používat pouze kvalitní papírové tepelné pásky. Nekvalitní pásky mohou poškodit tiskárnu pokladny, případně zkrátit její životnost. Při používání kvalitních pásek a správném zacházení má tiskárna životnost až 25 miliónů vytisknutých řádků. Podrobné informace naleznete v kapitole Používání a skladování papírových pásek.
- Pro papírové pásky jsou definovány následující skladovací podmínky: papírové pásky nevystavujte slunečnímu záření, teplotě nad 40 °C, zabraňte styku s měkčeným PVC, změkčovadly, organickými rozpouštědly, lepidly a vodou. Při lepení uzávěrek do knihy pokladny a tržeb nanášejte proto lepidlo pouze na nepotisknuté konce papírových pásek, aby nedošlo k znehodnocení vytisknutých údajů. Vlastnosti papírových pásek musí při dodržení stanovených skladovacích podmínek zabezpečit uchování údajů podle platných předpisů. Je nutno používat pouze pásky, které mají výrobcem zaručené potřebné vlastnosti. V případě nedodržení skladovacích podmínek nebo používání nekvalitních papírových pásek firma Elcom neručí za kvalitu tisku a uchování údajů.

- Pro napájení pokladny používejte dodaný typ adaptéru, nebo zdroj výhradně doporučený autorizovaným prodejcem pokladnic Euro. Použití jiného zdroje může vést k poškození zdroje nebo pokladny.
- Pro komunikaci pokladny s počítačem používejte pouze program doporučený vaším prodejcem a originální propojovací kabel.
- V případě obsluhy a používání pokladny jiným způsobem než uvedeným v tomto návodu, prodejce neodpovídá za správné údaje, případně poškození pokladny.
- K pokladně Euro-50TE Mini připojujte pouze zařízení, která vyhovují normám Evropské unie (CE). V opačném případě firma Elcom neručí za dodržení norem celého systému. O možnosti připojení jednotlivých zařízení se informujte ve firmě Elcom nebo u autorizovaných dodavatelů pokladen Euro-50TE



Mini.

Symbol na výrobku nebo jeho obale upozorňuje na to, že výrobek po ukončení své životnosti nepatří k běžnému domácímu odpadu. Takovýto výrobek je nutno odevzdat do speciální sběrný odpadů na recyklování elektrických nebo elektronických komponentů. Správnou likvidací tohoto produktu pomůžete zachovat přírodní zdroje a napomáháte prevenci potenciálních negativních dopadů na životní prostředí a lidské zdraví. Další podrobnosti si vyžádejte od místního úřadu nebo nejbližšího sběrného místa.



Výrobek přispívá k ochraně životního prostředí používáním bezolovnaté technologie při jeho výrobě.

ZÁKLADNÍ POJMY

Logo

Hlavička účtenky, která se tiskne na každou účtenku jako úvodní informace před popisem prodáváného zboží. Používá se pro identifikaci majitele pokladny (název firmy, adresa, IČO, DIČ, DKP apod.)

Obrázek 1.1 – Logo účtenky



Skupina zboží

Nazývaná též oddělení nebo jiná skupina, ve zkratce i DPT (z angl. department), se používá pro označení skupiny zboží, které mají nějaké společné vlastnosti (mléčné výrobky, potraviny, ovoce, atd.). Je charakterizovaná názvem.

Daňová hladina

Používá se pro určení daně, s níž se zboží prodává. Je charakterizována procentuální hodnotou.

Měrné jednotky

Používají se v souvislosti s množstvím prodaného zboží (metry, litry atd.). Ke každé položce zboží je přiřazena určitá měrná jednotka, v níž je udáváno množství prodaného zboží. Je možné naprogramovat 8 měrných jednotek v rozsahu maximálně třech písmen.

PLU

(Price Look Up) je zkratka pro označení konkrétního zboží (položky zboží). PLU blíže charakterizuje název zboží, prodejní cena, čárový kód a příznaky (přiřazení ke skupině zboží, DPH, typ PLU, apod.). Např.: plnotučné mléko – 13,50 Kč, jogurt bílý – 7,50 Kč.

Vztah mezi skupinami zboží a PLU

V následujícím příkladu je názorně popsán vztah mezi skupinami zboží (odděleními) a položkami zboží (PLU).

Obrázek 1.2 – Zobrazení vzájemné souvislosti mezi PLU a skupinami zboží

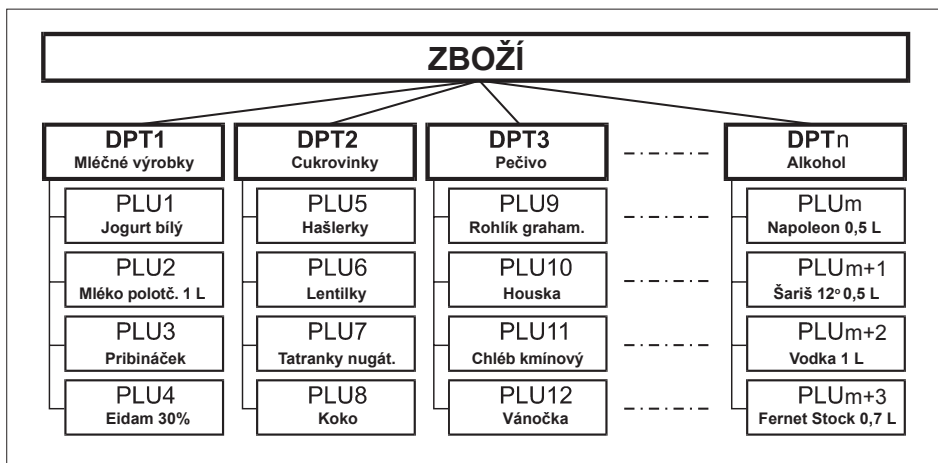

Uzávěrka (zpráva)

Poskytuje přehled o prodeji podle výběru (denní (celková), periodická (měsíční) apod.). Existují dva typy uzávěrek: „X“ a „Z“.

„X“ uzávěrky vypisují konkrétní hodnoty prodeje (podle výběru uzávěrky) bez nulování těchto údajů v paměti pokladny.

„Z“ uzávěrky vypisují hodnoty prodeje vyvolané uzávěrky a po jejich výpise jsou tyto hodnoty v paměti pokladny vynulovány.

Čárový kód

Čárový kód je grafické zakódování číselného označení zboží podle přesně definovaných mezinárodních pravidel. Pokud má zboží přiděleno čárový kód, tak je zobrazován na každém obale tohoto zboží. Nejčastěji se u nás pro označování zboží používá 13-místný kód normy EAN (EAN – 13) a 8-místný kód EAN-8. Pokladna Euro-50TE Mini je též schopna pracovat i s EAN čárovými kódy, které obsahují rozšiřující část, dvou nebo pětimístnou.

Obrázek 1.3 – Čárové kódy EAN



Vážené a cenové čárové kódy

Pokladna je schopna zpracovat i čárové kódy obsahující hmotnost zboží nebo cenu zboží. Doporučený prefix pro zakódování množství je 26, 28 nebo 29 a pro zakódování ceny 21, 24 nebo 27.

Vážený čárový kód má formát: PPXXXVMMMMMK, kde PP je prefix čárového kódu, XXXX je číslo PLU (0001 – 2000), V je kontrolní číslice váhy, MMMMM je hmotnost zboží na tři desetinná místa a K je kontrolní číslice čárového kódu. Stejný formát má i cenový čárový kód, ale MMMMM je cena zboží na dvě desetinná místa, nikoli hmotnost.

Obrázek 1.4 – Vážený čárový kód



Snímač čárového kódu (skener)

Zařízení, které zabezpečuje snímání čárového kódu zboží. Při prodeji se používá pro urychlení zaúčtování zboží nasnímáním jeho čárového kódu a pro minimalizaci chyb při účtování.

Obrázek 1.5 – Snímač čárových kódů

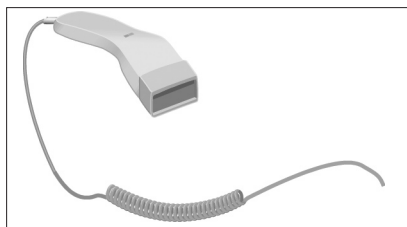

Kumulované součty (grandtotály)

Kumulované součty jsou proměnné, které sčítají hodnoty všech prodejů. Existují tři druhy kumulovaných součtů: GT1, GT2, GT3, kde:

GT1 – hrubý obrat – přičemž hrubým obratem se rozumí kumulovaný součet kladných hodnot tržeb nablokovaných na pokladně.

GT2 – čistý obrat – přičemž čistým obratem se rozumí rozdíl mezi hrubým obratem a záporným obratem.

GT3 – záporný obrat – přičemž záporným obratem se rozumí kumulovaný součet storno položek (vrácených položek), slev a záporných položek nablokovaných na pokladně.

Pojmy definující zavedení měny euro, resp. platby v cizí měně

Konverzní kurz

Konverzní kurz je celý neodvolatelný pevný přepočítací kurz mezi eurem a domácí měnou, který přijme Rada Evropské unie podle zvláštních předpisů.

Duální zobrazování

Duální zobrazování cen, plateb a jiných hodnot je zobrazování a uvádění cen zároveň v české měně a také v měně euro výlučně podle konverzního kurzu a dalších pravidel pro přechod z české měny na měnu euro, přičemž přede dnem zavedení eura jsou pro duální zobrazování rozhodující peněžní sumy uvedené v českých korunách a souběžně se pro informativní účely uvádějí peněžní sumy v eurech a pro duální zobrazování ode dne zavedení eura včetně dne zavedení eura jsou rozhodující peněžní sumy uvedené v eurech a souběžně se pro informativní účely uvádějí peněžní sumy v českých korunách.

Duální hotovostní oběh

Období duálního hotovostního peněžního oběhu je stanovené dočasné období hotovostního peněžního oběhu, které začíná dnem zavedení eura a během něhož jsou zákonným platidlem při všech hotovostních platbách ve své nominální hodnotě platné eurobankovky a platné euromince včetně pamětních euromincí, na nichž je uvedena nominální hodnota v eurech nebo eurocentech a které byly vydány Evropskou centrální bankou, jinde v eurozóně nebo v zúčastněných třetích státech, a zároveň i české bankovky a české mince včetně pamětních mincí, na nichž je uvedena nominální hodnota ve českých korunách nebo halířích, které byly vydány Českou Národní Bankou a které byly platné ke dni zavedení eura.

Hlavní měna

Měna, v níž jsou uchovávány všechny důležité finanční počítadla pokladny a která je pro příslušné období přechodu na měnu euro zákonným platidlem na území České republiky.

Cizí (vedlejší) měna

Libovolná jiná měna sloužící pro provedení plateb, vkladů a výběrů souběžně s hlavní měnou. Pokladna umožňuje evidenci vkladů, výběrů a plateb pro jednu cizí měnu. Cizí měnou může být měna euro nebo i jiná měna, např. americký dolar. Ve fázi duálního oběhu měn euro a české koruny musí být cizí měnou česká koruna.

Duální měna

Měna sloužící pro informativní přepočet a zobrazení peněžních sum. V této měně není možné všeobecně vykonávat platby, vklady a výběry. To neplatí, pokud je duální měna identická s cizí měnou (duální hotovostní oběh).

POPIS POKLADNY

ČÁSTI POKLADNY, ZÁKLADNÍ PARAMETRY

Pokladna Euro-50TE Mini vychází ze zkušeností nejúspěšnějších obchodníků. Používání a programování pokladny je jednoduché a intuitivní díky přehlednému menu (viz. MAPA MENU v kapitole „Pomoc v nouzi“).

Pokladna Euro-50TE Mini patří mezi přenosné pokladny. Je lehká a kompaktní. Je určena pro menší provozy, ambulantní prodej, nebo jako náhradní pokladna při výpadku elektrického proudu, ale uplatnění si najde i v obchodních provozech od malých potravin, drogerie, textilu, přes větší pultové provozy – například papírnictví. Navzdory malým rozměrům je technicky velmi dobře vybavena.

Charakteristickým rysem pokladny Euro-50TE Mini je uchovávání kontrolní pásky (žurnálu) v elektronické podobě a až později její přenesení do počítače nebo její uložení na paměťovou kartu.

Pokladna Euro-50TE Mini může být napájena:

- z elektrické sítě (230V +/- 10%) prostřednictvím dodávaného síťového adaptéru
- ze zabudovaného akumulátoru
- z autobaterie (12 V) kabelem do autozapalovače

Součástí balení je pokladna, adaptér, akumulátor a prezentační CD.

Pokladna v plné míře podporuje češtinu a českou diakritiku.

Obrázek 2.1 – Základní rysy pokladny Euro-50TE Mini

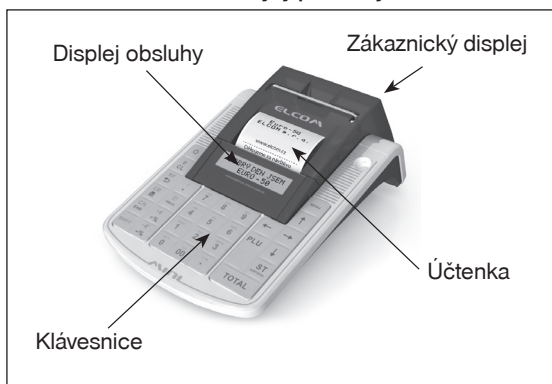

Tabulka 2.1 – Parametry pokladny Euro-50TE Mini

Určení	všechny typy pultových provozů, menší samoobslužné prodejny, stánkový prodej, provozy služeb, pohostinství a bary
Počet položek zboží	2 000
Počet skupin zboží	20
Počet pokladníků	10
Počet úrovní DPH	7
Tepelná tiskárna	Seiko LPTZ-245
Průměrná rychlost tisku	12 řádků/s
Tepelná papírová páska	1 x 57 mm
Počet znaků v názvu PLU	24
Počet znaků v řádku loga	24/12 (normal. znaky/znaky dvojitě šířky)

Textové logo	max. 9 řádků
Grafické logo	max. 160 x 240 bodov, bmp formát, bitová hloubka 1 bit
Velké a malé znaky	ano
Zvýrazněné znaky	
Zvláštní znaky	
Jazyk programování	český
Jazyk na účtenkách	
Jazyk na uzávěrkách	
Uzávěrky	denní, periodické (měsíční), PLU, DPT, pokladníků, zásuvky, sdružená
Provozní podmínky	teplota 0 – 45 °C, vlhkost 80% při teplotě 35 °C a nižší
Displej účtujícího	alfanumerický, 2 × 16 znaků
Displej zákazníka	10-místný LCD
PC rozhraní	USB
Rozhraní pro váhy a skener	RS-232 (volitelné)
Paměťová karta *	SD karta (není součástí balení)
Rozměry v mm	215 x 140 x 85 mm
Hmotnost	0.650 kg
Napájení	napájecí adaptér 100-240 V/12 V DC, 1A
Akumulátor	2 000 mAh/7,4 V
Šetrný režim	ano
Pokladna vyhovuje normám	EN 55024, EN 61000-4-2, 3, 4, 5, 6, EN 61000-3-2, 3, EN55022 – třída B

* paměťová karta slouží pro import a export databáze (např. PLU, DPT) a ukládání el. žurnálu

MOŽNOSTI PŘIPOJENÍ EXTERNÍCH ZAŘÍZENÍ

Upozornění: O možnosti připojení jednotlivých zařízení se informujte u svého dodavatele pokladny.

Obrázek 2.2 – Konektory pokladny Euro-50TE Mini

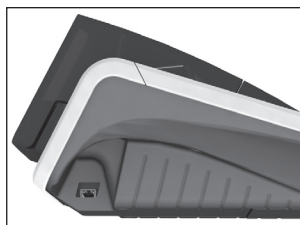

Připojení počítače
prostřednictvím USB

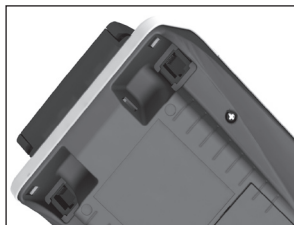

Připojení skeneru, nebo elektronic-
ké váhy (2 × RS-232, volitelné)
a platebního terminálu

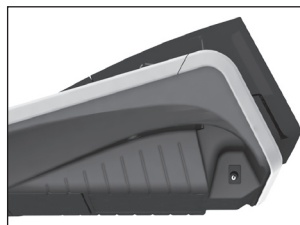

Připojení adaptéru

KLÁVESNICE POKLADNY EURO-50TE MINI





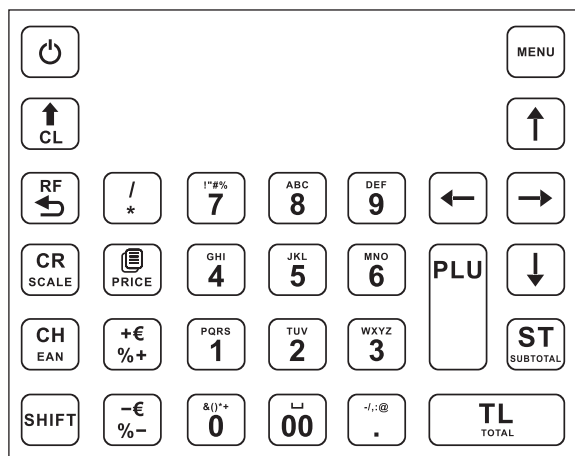



Klávesnice pokladny je rozdělena na dvě základní skupiny – numerické (číselné klávesy) a funkční klávesy. Pokud jsou na klávese dvě funkce, je nutno jednotlivé funkce vybírat následujícím způsobem: funkce v dolní části klávesy je vybrána přímým stisknutím klávesy, při výběru horní funkce je nutno před samotným stisknutím přidržet klávesu „SHIFT“. Klávesnice je velmi komfortní a připravena pro celodenní práci. Klávesy jsou pro rychlou orientaci označeny velkými a jednoduchými ikonami.





















Obrázek 2.3 – Klávesnice pokladny Euro-50TE Mini a její dělení



Upozornění: K čištění klávesnice použijte suchou a měkkou látku. Nikdy nepoužívejte takové čisticí prostředky jako benzín a různá ředidla. Použití takovýchto chemikálií může vést k zničení klávesnice nebo její barvy. Pro čištění silně znečištěné klávesnice doporučujeme použít čisticí sprej 3M.

Názvy a funkce tlačítek (kláves)

-  ...  Numerické klávesy slouží pro zadávání číselných údajů a pro zadávání znaků při editaci textů v „P“ režimu.
-  Přidržením tlačítka SHIFT a stisknutím klávesy s dvěma funkcemi se vyvolá funkce z horní části klávesy.
-  Klávesa SMAZAT se používá pro vymazání částky, která byla chybně zadána z numerické klávesnice. Tato klávesa též ruší chybně zadanou funkci a zvukovou signalizaci CHYBA/ALARM. Při psaní textu ruší chybně zadané znaky.
-  Klávesa ZRUŠIT (STORNO) se používá na opravu už zaúčtované položky. V režimu „P“ se touto klávesou tisknou všechny aktivní položky daného menu.
-  Klávesa VRÁTIT slouží pro výkup vratných obalů během prodeje nebo jako samostatnou transakci. V režimech „R“ a „T“ se po zadání hodnoty čárového kódu a následném stisknutí klávesy EAN začítuje položka s tímto čárovým kódem. V režimu „P“ se touto klávesou tisknou konkrétní naprogramované parametry.
- 
-  Při propojení pokladny s elektronickou vahou se klávesa VÁHY používá pro načítání hmotnosti váženého zboží do pokladny. V režimu „P“ se touto klávesou tisknou všechny naprogramované parametry dané položky.
-  Klávesa POSUV posouvá pásku účtenky bez tisku. Stisknutím tlačítka se páska posune o cca 1,5 cm.

-  Klávesa NÁSOBIT se používá pro násobení, pokud se účtuje více kusů z té samé položky zboží.
-  Klávesa DĚLENÍ se používá při prodeji ne celého množství.
-  Klávesa CENA umožňuje ruční zadání ceny položky zboží, která potiskne naprogramovanou cenu PLU pro jeden záznam. V režimu „P“ se používá pro rychlé programování cen položek.
-  Po ukončení transakce je možné stisknutím klávesy DUPLIKÁT vytisknout opětovně celou poslední účtenku. Účtenka je označena názvem „DUPLIKÁT“.
-  Tlačítko PLU (PRICE LOOK UP) dává možnost pomocí kódu položky zaúčtovat naprogramované údaje o ceně položky, názvu, příslušnosti ke skupině zboží, DPH a pod.
-  Klávesa KREDIT se používá pro určení typu platby v případě platby kreditní kartou.
-  Klávesa ŠEK se používá pro určení typu platby v případě platby šekem. V režimu „P“ se používá pro vytisknutí naprogramovaných údajů.
-  a  Tyto dvě klávesy se používají pro připočítání procentuální přírážky nebo odpočítání procentuální slevy pro dané zaúčtování nebo pro celou transakci podle naprogramovaných hodnot.
-  a  Tyto dvě klávesy se používají pro připočítání hodnotové přírážky nebo odpočítání hodnotové slevy, pro dané zaúčtování nebo pro celou transakci.
-  Klávesa MEZISOUČET zobrazuje a tiskne současně hodnotu mezisoučtu.
-  Klávesa CELKEM (HOTOVOST) se používá pro ukončení prodeje, pokud se platí hotovostí. V rámci menu pokladny tato klávesa slouží pro přechod do podmenu, nebo potvrzení zvolené/zadané hodnoty.
-  Klávesa MENU se používá pro vyvolání menu pokladny, v menu slouží tato klávesa pro přechod o úroveň výše.
-     Tyto klávesy slouží pro pohyb v menu pokladny. V režimu „R“ při otevřeném nákupu slouží klávesy   pro pohyb po jednotlivých naúčtovaných položkách zboží.
-  Klávesa ON/OFF slouží pro zapnutí a vypnutí pokladny. Touto klávesou se též vychází z Úsporného režimu

POPIS DISPLEJŮ

Popis displeje pro účtujícího

Displej pro účtujícího (pokladníka) je dvouřádkový znakový LCD. V prvním i druhém řádku je možné zobrazit 16 znaků.

Obrázek 2.4 – Alfanaumerický LCD displej

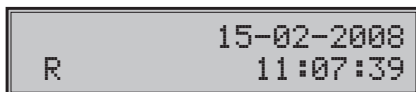





Popis displeje pro zákazníka

Displej pokladny Euro-50TE Mini pro zákazníka je 10-místný 7-segmentový LCD displej.

Obrázek 2.5 – Rozdělení 7-segmentového LCD displeje



ZADÁNÍ REŽIMU POKLADNY

Opakovaným stisknutím klávesy  (MENU) se dostanete do Hlavního menu pokladny, kde použitím klávesy , nebo  a následným potvrzením klávesou  TOTAL (CELKEM) je možné zvolit pracovní režim pokladny. Takovýmto přepínáním je umožněno pracovníkům používajícím registrační pokladnu pracovat v různých režimech (účtovat, programovat, provádět uzávěrky atd.).

HLAVNÍ MENU
R-režim

Registrační režim. Tento režim se používá pro všechny registrace a transakce. Při přepnutí do tohoto režimu se na displeji zobrazuje v prvním řádku aktuální datum a v druhém aktuální čas až do zahájení nákupu.

15-02-2008
R 11:07:39

Režim „X“ se používá pro vytisknutí všech druhů přehledů, které nenulují prodejní údaje pokladny.

X-režim
Finanční zpráva

Režim „Z“ se používá pro vytisknutí všech druhů přehledů, které nulují prodejní údaje pokladny.



Z-režim
Finanční uzáv.

Režim „P“ se používá pro programování všech hodnot a funkcí pokladny.

P-režim
Položky zboží

Režim tréninku má všechny funkce režimu „R“. Operace v tomto režimu nejsou započítávány do uzávěrek. Účtenky vytisknuté v tomto režimu jsou označeny v každém třetím řádku textem „Trénink“.

T-režim

„ŠETRNÝ REŽIM“ - Pokladna se přepne do úsporného režimu tehdy, když se v určeném časovém limitu na ní neprovede žádná činnost. V šetrném režimu má pokladna nízkou spotřebu energie. Na displeji je zobrazen nápis „šetrný režim“. Všechny klávesy kromě klávesy  (ON/OFF) jsou v tomto modu nefunkční. Stisknutím klávesy  (ON/OFF) se šetrný režim zruší.

šetrný režim

ZAVEDENÍ PAPIROVÝCH PÁSEK DO TISKÁRNY

Pokladna Euro-50TE Mini používá tepelnou papírovou pásku, jejíž šířka je 57 mm. Páska slouží pro tisk účtenky pro zákazníka. Doporučujeme používat pouze kvalitní kotouče s návinem (průměrem) 45 mm. Pro správnou funkci pokladny je důležité se přesvědčit, zda je tisk na tepelných páskách dostatečně sytý. V případě problémů kontaktujte autorizovaného prodejce pokladen Euro-50TE Mini.

Obrázek 2.6 – Zavedení papírové pásky do tiskárny



Postup zavedení papírové pásky do pokladny Euro-50TE Mini (čísla odpovídají obrázku 2.6):

- Tažením páky (2) otevřete kryt pásky s válcem tiskárny (3)
- Vyberte prázdný kotouček s držákem
- Na držák pásky nasadte nový kotouček s páskou a vložte jej zpět na původní místo
- Podržte konec pásky překlopený přes displej obsluhy a zatlačte kryt pásek (1) na původní místo (uslyšíte cvaknutí při zajištění válce tiskárny (3))
- tiskněte tlačítko posuvu pásky (4), abyste se přesvědčili o správnosti zavedení pásky

Obrázek 2.7 - Otevírání krytu pásky



Používání a skladování papírových pásek

Podmínky správného skladování termo pásek dodávaných společnostmi Elcom s. r. o., při nichž výrobce garantuje stálost tisku minimálně po dobu 5 let:

- teplota místnosti 18 až 25 °C,
- relativní vlhkost vzduchu max. 40 až 60 %,
- zabránění přístupu světla

Mezi vlivy limitující stálost tisku patří:

- delší působení teploty nad 40 °C,
- uchování ve vlhkém nebo mokřém prostředí,
- kontakt s měkkými materiály (skladování v PVC fóliích), s rozpouštědly, změkčovadly, lepidly, s uhlovým a samopřepisovacím papírem, přímé světlo.

Při lepení uzávěrek do knihy pokladny a tržeb nanášejte lepidlo pouze na nepotisknuté konce papírových pásek, aby nedošlo k znehodnocení vytištěných údajů. V případě nedodržení skladovacích podmínek nebo používání nekvalitních papírových pásek, firma Elcom neručí za kvalitu tisku a uchovávání údajů.

Pokud je na papírové pásce zobrazen barevný pás označující konec pásky, vyměňte tuto papírovou pásku co nejdříve za novou. Pozdější výměna pásky může poškodit tiskárnu, případně zkrátit její životnost.

POUŽÍVÁNÍ PAMĚŤOVÉ KARTY

Slot pro paměťovou kartu je umístěn v prostoru pro baterii pokladny (viz. obr. 2.6). Pokladna Euro-50TE Mini podporuje práci s paměťovými kartami typu SD do kapacity 2 GB (společnost Elcom negarantuje funkčnost pokladny s kartami typu micro a mini SD). Paměťovou kartu lze využít na export a import databáze položek PLU, DPT, pokladníků, textového a grafického loga a ukládání el. žurnálu (viz. kapitola "Export a Import").

Upozornění: Kryt baterie otevírejte, pouze pokud je pokladna vypnuta.

Obrázek 2.8 – Zavedení SD karty do pokladny

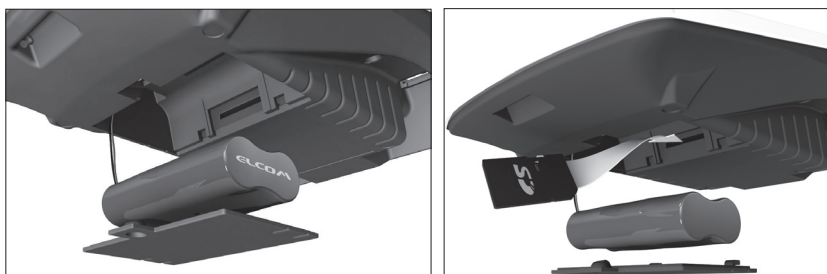

Nastavení kontrastu displeje

Při různé intenzitě osvětlení prostředí je možné nastavit kontrast zobrazovaných znaků na displeji obsluhy pokladny.







Kontrast lze nastavit ve všech režimech pokladny podržením klávesy **SHIFT** a stisknutím šipek **↑** pro zvýšení kontrastu resp. **↓** pro snížení kontrastu. Nastavená hodnota kontrastu se automaticky uloží a bude používána i po vypnutí a zapnutí pokladny.

PROGRAMOVÁNÍ POKLADNY

INICIALIZACE

Pokud pokladnu uvádíte poprvé do činnosti, je vhodné ji inicializovat. Inicializace registrační pokladny vymaže všechny naprogramované položky zboží, skupiny zboží, měrné jednotky, přírážky a slevy. Všechny ostatní nastavení a počítadla pokladny zůstanou zachována.

Postup při inicializaci:

Posloupnost kroků	Displej obsluhy
Zapněte pokladnu a pomocí kláves  (MENU),  TOTAL (CELKEM) a  nebo  přejděte do menu inicializace (Hlavní menu – P-režim – Sys. parametry – Inicializace)	Sys. Parametry Inicializace
Stiskněte tlačítko  TOTAL (CELKEM) a následně potvrďte inicializaci stisknutím tlačítka  SUBTOTAL (MEZISOUČET).	Pokračovat? ano=ST, ne=jiné
Pokladna začne inicializaci, na displeji je zobrazeno „mazání...“. Po úspěšném dokončení inicializace se na displeji zobrazí:	Mazání OK



OBEČNÝ POSTUP PŘI PROGRAMOVÁNÍ V P REŽIMU

Dříve, než začnete pokladnu programovat, doporučujeme si tuto kapitolu přečíst alespoň jednou celou!

Poznámka:

Pokud jsou na klávese dvě funkce, funkce v dolní části klávesy je vybrána přímým stisknutím, při výběru horní funkce je nutno před samotným stisknutím přidržet klávesu  (SHIFT).





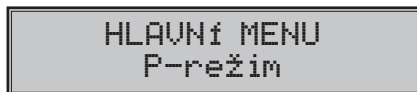

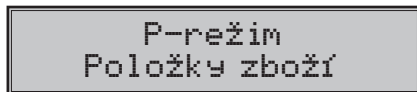

Základní pravidla pro pohyb v menu





- 1) Pokladnu přepněte do Hlavního menu opakovaným stisknutím klávesy  (MENU) a šipkami  nebo  přejděte na menu P-režim,









následně potvrďte volbu tlačítkem  TOTAL (CELKEM). Na displeji se objeví:





- 2) Opakovaným stisknutím tlačítek  nebo  se pohybujete po jednotlivých položkách programovacího režimu, které jsou blíže popsány v následujících kapitolách.
- 3) Stisknutím klávesy  TOTAL (CELKEM) vstoupíte do vybrané položky menu, resp. potvrdíte (uložíte) naprogramovanou hodnotu. Podobně pokračujete, pokud naprogramujete všechny potřebné parametry. Naopak stisknutím klávesy  (MENU) se přepínáte v menu o úroveň výše (zpět).
- 4) Po zvolení konkrétního parametru se hodnota nastaví buď ručně zadanou číselnou hodnotou (cena, EAN,...), zadáním textu z klávesnice (názy PLU, DPT, měrných jednotek,...) nebo opakovaným stisknutím šipek  nebo . Po nastavení správné hodnoty je tuto možné potvrdit tlačítkem  TOTAL (CELKEM), nově naprogramovaný parametr je následně vytisknut na účtenku.
- 5) Pokud jste udělali chybu při zadávání číselné hodnoty nebo textu, stisknutím klávesy  CLEAR (ZMAZAT) chybně zadané znaky odstraní.

- 6) Pokud není žádoucí změnit (uložit) daný parametr, je možné přejít na jinou položku šipkami  nebo  nebo opustit dané menu tlačítkem  (MENU).
- 7) Programování ukončíte stisknutím klávesy  (MENU).

TIP: Stisknutím   nebo   se přesouváte mezi stejnými parametry jednotlivých položek. Např. při programování názvu první položky zboží po stisknutí   se automaticky přesunete na programování názvu druhé položky zboží.

Tisk naprogramovaných hodnot

Tisk hodnoty konkrétního naprogramovaného parametru je možné stisknutím klávesy  (EAN), tisk všech parametrů dané položky stisknut  SCALE (VÁHY) a klávesou  ZRUŠIT vytisknete všechny aktivní položky v daném menu.

Oprava naprogramovaných hodnot

- 1) Abyste mohli změnit nastavení kteréhokoliv z parametrů, přepněte pokladnu do P-režimu a najděte v menu příslušný parametr.
- 2) Zadejte novou hodnotu a potvrďte klávesou  TOTAL (CELKEM).

Poznámka:

Postupujte podle kapitoly „Základní pravidla pro pohyb v menu“.













Upozornění:

Některé parametry je možné změnit pouze po dodržení podmínek pro změnu (například denní, měsíční Z uzávěrka (zpráva), nastavení kurzu,...), podmínky změny budou uvedeny při konkrétním parametru.

Editace textu v EditMode

EditMode je funkce na editování a vkládání nového textu. Spouští se při textové položce hned po zadání nového textu, přičemž se vymaže původní obsah nebo tlačítkem [*], přičemž zůstane původní text, který je možné upravit.

Při zapnutém EditMode se využívají následující klávesy:

-  – vstup / výstup z EditMode. Zapnutí Edit Modu je indikováno blikajícím " " 
-  – posun kurzoru vlevo,
-  – posun kurzoru vpravo,
-   – přesun kurzoru na začátek textu,
-   – přesun kurzoru na konec textu,
-  – zapnutí / vypnutí vkládání nebo náhrada textu (InsertMode). Režim vkládání textu je indikován zobrazením znaku " _ "
-   – zapnutí / vypnutí psaní číslic (NumLock),
-  – mazání celého řádku
-  – mazání znaku

* Kurzor se zobrazuje na konci řádku, svědčí o aktuální poloze kde se bude měnit, zadávat text.

Doporučený postup při programování pokladny

Při programování jednotlivých funkcí pokladny doporučujeme uživateli programovat pokladnu v tomto pořadí:

- | | |
|--|--------------------------------------|
| 1) parametry cen a daní | 6) měrné jednotky |
| 2) měny (pokud přijímáte platby i v cizí měně) | 7) položky zboží |
| 3) daňové hladiny | 8) přírážky a slevy |
| 4) logo účtenky | 9) systémové parametry – Datum a čas |
| 5) skupiny zboží | 10) periférie (pokud je používáte) |

Tabulka 3.1 – Struktura menu v P-režimu

Režim	SKR.*	Název menu	Popis menu
P režim	1	Položky zboží	Menu pro programování položek zboží (PLU)
	2	Skupiny zboží	Programování názvu DPT
	3	Pokladníci	Programování parametrů pokladníků
	4	Daňové hladiny	Menu pro programování sazby a typu daně
	5	Textové logo	V tomto menu si naprogramujete logo s údaji o Vaší firmě
	6	Funkční texty	Změna funkčního textu
	7	Měrné jednotky	Možnost programování prodejních jednotek
	8	Přirážky a slevy	Programování hodnot a limitů pro přirážky a slevy
	9	Měny	Nastavení pro hlavní a vedlejší menu
	-	Par. cen a daní	Nastavení parametrů pro ceny, hotovost a daně
	-	Grafické logo	Povolení tisku grafického loga
	-	Žurnál	Možnosti textového žurnálu
	-	Binární žurnál	Možnosti binárního žurnálu
	-	Sys. parametry	Menu pro systémové nastavení pokladny, Přechod na euro
	-	Periférie	Nastavení pro periférie (skener, váhy, PT, PC)
	-	Servis	Servisní funkce

* zkratky se používají pro rychlejší navigaci v menu

Příklad: pokud jste v P režimu a stisknete například číslo 5, přejdete na menu pro programování textového loga.

PARAMETRY CEN A DANÍ

Poznámka:

Před zahájením programování si nejdříve přečtete část „Všeobecný postup při programování v P režimu“, která se nachází na začátku kapitoly „Programování pokladny“.

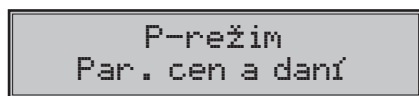

Tabulka 3.2 – Parametry cen a daní – přechod po menu šipkami ← nebo →

Menu	SKR.*	Název podmenu	Popis podmenu
Par. cien a daní	1	Nastavení cen	Základní nastavení pro ceny
	2	Nast. hotovosti	Základní nastavení pro hotovost
	3	Nastavení daní	Základní nastavení pro daně

* zkratky se používají pro rychlejší navigaci v menu

Tyto parametry jsou údaje, které mají hlavní vliv na správnou funkčnost celé pokladny (počet desetinných míst, zaokrouhlování apod.).

Přehled jednotlivých parametrů cen a daní

Nastavení cen

Par. cen a daní
Nastavení cen

V tabulce je uveden přehled jednotlivých parametrů pro nastavení cen s uvedeným rozsahem možných hodnot, základním nastavením a stručným popisem.

Tabulka 3.3 – Nastavení cen – přechod po menu šípkami ← nebo →

Název parametru	Základní nastavení	Rozsah	Popis
Poč. m. jedn. ceny*	2	0-3	Nastavení počtu desetinných míst jednotkové ceny
Způsob zaokrouhl.*	Od 5 nahoru	dolu, nahoru, od 5 nahoru, čtvrtinové, osminové	Způsob zaokrouhlování cen
Pozice zaokr. *	1	0-2	Pozice zaokrouhlení cen

* způsob editace – použijte šipky ↑ nebo ↓

Nastavení hotovosti

V tabulce je uveden přehled jednotlivých parametrů pro nastavení hotovosti s uvedeným rozsahem možných hodnot, základním nastavením a stručným popisem.

Tabulka 3.4 – Nast. hotovosti – přechod po menu šípkami ← alebo →

Název parametru	Základní nastavení	Rozsah	Popis
Hl. měna-zaokr.*	od 5 nahoru	dolu, nahoru, od 5 nahoru, čtvrtinové, osminové	Způsob zaokrouhlování hotovosti v hlavní měně
Hl. měna-poz.z.*	0	0-3	Parametr pro pozici zaokrouhlení hlavní měny
Vedl.měna-zaokr.	od 5 nahoru	dolu, nahoru, od 5 nahoru, čtvrtinové, osminové	Způsob zaokrouhlování hotovosti ve vedlejší měně
Vedl.měna-poz.z.	2	0-2	Parametr pro pozici zaokrouhlení vedlejší měny

* způsob editace – použijte šipky ↑ nebo ↓

Poznámka:

Pro čtvrtinové zaokrouhlování (na 50 haléřů a celé koruny) je nutné nastavit parametr "Hl.mena - poz.z." na hodnotu 0.

Nastavení daní

V tabulce je uvedený přehled jednotlivých parametrů pro nastavení daní s uvedeným rozsahem možných hodnot, základním nastavením a stručným popisem.

Tabulka 3.5 – Nastavení daní – přechod po menu šípkami ← nebo →

Název parametru	Základní nastavení	Rozsah	Popis
Způsob zaokrouhl.*	od 5 nahoru	dolu, nahoru, od 5 nahoru, čtvrtinové, osminové	Způsob zaokrouhlování daní hlavní měny
Pozice zaokr.*	2	0-2	Pozice, na níž se má zaokrouhlovat daň
Tisknout daně*	ano	ano/ne	Možnost vypnutí tisku daní na účtence

* způsob editace – použijte šipky ↑ nebo ↓

MĚNY

Poznámka:

Před zahájením programování si nejdříve přečtete část „Všeobecný postup při programování v P režimu“, která se nachází na začátku kapitoly „Programování pokladny“.

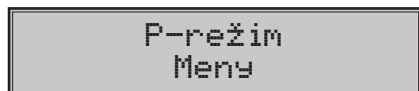

V pokladně je možné přijímat platby v hotovosti i v cizí měně. Pro tento účel slouží menu pro nastavení měn, které obsahuje následující parametry:

Tabulka 3.6 – Měny – přechod po menu šípkami ← nebo →

Název parametru	Základní nastavení	Rozsah	Popis
Hl. měna-název	Kč	3 znaky	Programování názvu hlavní měny
Hl. měna-des. m.*	2	0-2	Počet desetinných míst hlavní měny
Vedl. měna-název	EUR	3 znaky	Programování názvu vedlejší měny
Vedl. měna-kurz	28.000000		Kurz vedlejší měny
Vedl. měna-des.m.*	2	0-2	Počet desetinných míst vedlejší měny
Konverzní kurz	28.000000		Konverzní kurz pro duální oběh**

* způsob editace – použijte šipky ↑ alebo ↓

** více informací týkající se duálního oběhu najdete v kapitole „Přechod na euro“

UPOZORNĚNÍ:

Některé parametry je možné programovat pouze po splnění určitých podmínek. Např. provedení denní Z uzávěrky (změna kurzu vedlejší měny), nebo provedením měsíční uzávěrky pro ostatní parametry. Konverzní kurz je možné měnit bez nutnosti provedení jedné ze Z uzávěrek až do zahájení duálního oběhu. Při změně vedlejší (cizí) měny se v počítačle pro zásuvku pomíchají dvě cizí měny. Proto, pokud je tato hodnota pro vás důležitá, proveďte před změnou vedlejší měny výběr (viz TIP v kapitole „Výběr hotovosti nebo šeků“).

DAŇOVÉ HLADINY

Poznámka:

Před zahájením programování si nejdříve přečtete část „Všeobecný postup při programování v P režimu“, která se nachází na začátku kapitoly „Programování pokladny“.

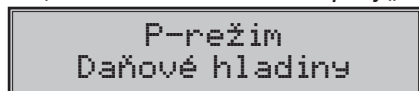

Pokladna umožňuje pracovat až se 7 úrovněmi daně z přidané hodnoty. Sazba daně a její typ je programovatelný. Sazby daňových hladin je nutno naprogramovat v souladu s platnou legislativou.

Upozornění:

Pro změnu daní je nutno provést Z denní a měsíční uzávěrky (zprávy). Viz kapitola „Uzávěrky“.

Tabulka 3.7 – parametry pro programování daňových sazeb

Parametr	Základní nastavení	Rozsah	Popis
DAN-sazba	DPH1=9,00%, DPH2= 19,00%, DPH3=0,00%, DPH7=osvobo- zená	0-100%	Nastavení sazby daně
DAN-typ*	DPH	DPH, osvobo- zená	Typ daně charakterizuje, zda jde o daň z přidané hodnoty nebo nezdanitelnou hladinu

* způsob editace – použijte šipky  nebo 

Poznámka:



Daňová hladina nastavená na hodnotu 100% je neaktivní. PLU přiřazené k neaktivní daňové hladině není možné registrovat.

TEXTOVÉ LOGO



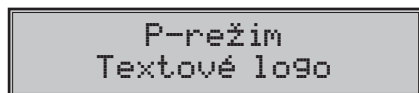

Poznámka:

Před zahájením programování si nejdříve přečtete část „Všeobecný postup při programování v P režimu“, která se nachází na začátku kapitoly „Programování pokladny“.

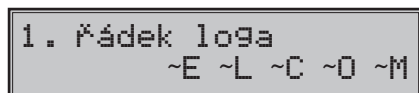

Pokladna umožňuje vytisknout na začátku účtenky až 9 řádků loga firmy (např.: „Potraviny pod kaštanem“, „Děkujeme Vám“, DKP apod.) Každý řádek umožňuje vytisknout 24 znaků normální šířky, nebo 12 znaků dvojitě šířky. Znak dvojitě šířky zadáte tak, že před znakem stisknete  . Na displeji se zobrazí znak „~“, který indikuje, že následující znak bude dvojitě šířky.



Na přechod mezi jednotlivými řádky textového loga použijte šipky  nebo . Pro potvrzení (uložení) změny obsahu řádku loga stiskněte klávesu  TOTAL (CELKEM), pro opuštění programování loga stiskněte tlačítko  (MENU).



Pokladna tiskne pouze řádky textového loga, které obsahují znaky (za znak se považuje i mezera). Prázdné řádky se na účtenku nevytisknou. Smazání celého řádku se provádí klávesou  TOTAL.

GRAFICKÉ LOGO

Programování grafického loga v pokladně je možné realizovat pomocí komunikačního softwaru dostupného na stránce www.elcom.eu nebo funkcí Import z SD karty.

Parametry grafického loga:

- formát bmp
- bitová hloubka 1bit (černobílý, bez stupňů šedé)
- maximální rozměry loga 360 x 240 bodů (při nižším rozlišení grafické logo není pozměněné na maximální velikost)

Tisk grafického loga je možné vypnout tlačítky   začím je třeba potvrdit nastavení tlačítkem  TOTAL . Pokud je nastaven tisk grafického loga na „ano“ a logo nebylo naprogramováno, grafické logo se nevytiskne na účtenku.

PROGRAMOVÁNÍ POKLADNÍKŮ

Poznámka:

Před zahájením programování si nejdříve přečtete část „Všeobecný postup při programování v P režimu“, která se nachází na začátku kapitoly „Programování pokladny“.

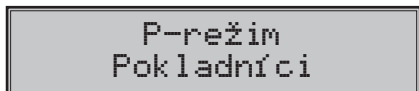

Programování hesla pokladníka umožňuje naprogramovat heslo pro každého pokladníka, pomocí kterého se bude daný pokladník přihlašovat do pokladny, a tím využívat jednotlivé funkce pokladny. Po přihlášení konkrétního pokladníka bude na účtenkách vytištěno jeho jméno a také všechny provedené operace budou evidovány pod jeho jménem.

Tabulka 3.8 – parametry pro programování pokladníků

Pokladna umožňuje evidovat finanční operace pro deset nezávislých pokladníků. Programování pokladníků se skládá ze šesti programovatelných údajů:

Jméno	Heslo	X režim	Oper. Z-mode	Oper. P-mode	Oper. T-mode
10 znaků	4 znaky	ano	ano	ano	ano
		ne	ne	ne	ne

Poznámka :

Pokud bylo změněno jméno aktuálně přihlášeného pokladníka, je nutné provést odhlášení a opětovné přihlášení, aby se změna jména projevila na účtenkách. Není dovoleno aby dva pokladníci měli stejné jméno.

SKUPINY ZBOŽÍ

Poznámka:

Před zahájením programování si nejdříve přečtete část „Všeobecný postup při programování v P režimu“, která se nachází na začátku kapitoly „Programování pokladny“.

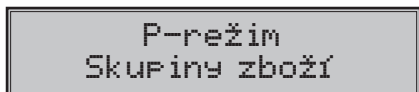

Pokladna Euro-50TE Mini má možnost naprogramovat 20 skupin zboží. (Co skupina zboží je a její příklad použití najdete v úvodní části manuálu v kapitole “Základní pojmy”). Skupině zboží lze naprogramovat pouze název na 24 znaků nebo 12 znaků dvojité šířky.

MĚRNÉ JEDNOTKY

Poznámka:

Před zahájením programování si nejdříve přečtete část „Všeobecný postup při programování v P režimu“, která se nachází na začátku kapitoly „Programování pokladny“.

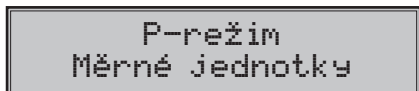

Ke každé položce zboží (PLU) je možné přiřadit prodejní jednotku, která charakterizuje konkrétní zboží. Je možné naprogramovat 8 prodejních jednotek v rozsahu maximálně 3 písmen.

Tabulka 3.9 – základní předprogramované měrné jednotky

Jednotka, číslor	Popis	Jednotka, číslo	Popis
1		5	m
2	ks	6	m2
3	kg	7	láh
4	l	8	bal

FUNKČNÍ TEXTY

V této části je možné změnit popis "REFERENČNÍ ČÍSLO" zobrazen a tištěn při zadávání čísla. Po zadání se nastavení potvrdí tlačítkem  TOTAL (CELKEM). Při vymazání textu se vytiskne prázdný rádek. Text je možné naprogramovat na 24 znaků nebo 12 znaků dvojitě šířky.

POLOŽKY ZBOŽÍ

Poznámka:

Před zahájením programování si nejdříve přečtěte část „Všeobecný postup při programování v P režimu“, která se nachází na začátku kapitoly „Programování pokladny“.

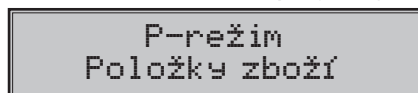





Na pokladně Euro-50TE Mini existuje možnost naprogramovat 2000 položek. Pro každou položku zboží je možné naprogramovat:

Tabulka 3.10 – parametry pro programování položek zboží





Parametr	Základní nastavení	Rozsah	Popis
PLU-cena	0.00	max. 8 číslic	Naprogramovaná cena položky zboží
PLU-název		max. 18 znaků	Název položky zboží
PLU-č. kód*	0000000000000	max. 18 číslic	Čárový kód položky zboží
PLU-přízn.**	0101010000100		Příznak položky zboží
PLU-daň. hl.***	9.00 % (A)		Přiřazení k daňové hladině
PLU-DPT***	DPT01		Přiřazení ke skupině zboží
PLU-jednot.***			Přiřazení k měrné jednotce
PLU-linkPLU****	0000	0-2000	Číslo PLU, které se přilinkuje.
PLU-jináCena****	ano	ano, ne	Možnost zadání jiné ceny než naprogramované
PLU-popisní****	ne	ano, ne	Příznak, zda se jedná o popisnou položku. V tom případě se vytiskne název PLU, ale prodej neovlivní finanční počítač.
PLU-vr.obal****	ne	ano, ne	Příznak pro zařazení položky do kategorie vratných obalů (láhev, přepravka, sud,...).

* čárový kód je možné zadat ručně, nebo i oskenováním pomocí skeneru čárových kódů

- ** pro vstup do programování příznaků položky zboží stiskněte klávesu  TOTAL(CELKEM), nebo zadejte číselnou hodnotu příznaku pro dané PLU a potvrďte změnu klávesou  TOTAL (CELKEM). Pokud chcete přeskočit programování příznaků stiskněte kláves 
- *** způsob editace – použijte šipky  nebo 
- **** linkované PLU slouží, pokud s prodejem jednoho PLU (master PLU) chceme prodat i jiné PLU/linkované, například je to možné použít při různých akcích, kup PLU1 a k tomu dostaneš PLU5 s cenou X, nebo taktéž v případě vratného obalu (vratná láhev, přepravka, ...). Jako hodnota se zadává číslo PLU v rozsahu 1-2000, při nastavení na hodnotu 0 k položce zboží není přilinkováno žádné PLU. Není možné nalinkovat PLU samo na sebe!

Poznámka:

Položka zboží bez názvu, resp. přiřazená k neaktivní daňové hladině je neaktivní (není možné ji naučtovat).

TIP: Stisknutím  nebo  se přesouváte mezi stejnými parametry jednotlivých položek. Např. při programování názvu první položky zboží po stisknutí  se automaticky přesunete na programování názvu druhé položky zboží. Při programování ceny položky podobným způsobem funguje i kláves  PRICE (CENA), t. j. pokud při programování ceny pro první položku zboží stiskněte klávesu  PRICE (CENA), automaticky přejdete na programování ceny druhé položky zboží.

Tabulka 3.11 – parametry pro příznak položek zboží

Základní nastavení	Popis	Rozsah
01	Pořadové číslo daňové hladiny	01 – 07
01	Příslušnost položky ke skupině zboží	01 – 20
01	Pořadové číslo měrné jednotky	01 – 08
0000	Číslo linkované PLU	0001 – 2 000
1	Prodej s jinou cenou	1 – ano; 0 – ne
0	Popisné PLU	1 – ano; 0 – ne
0	Vratný obal	1 – ano; 0 – ne

Přechod na konkrétní položku zboží

Pokud chceme změnit parametry například pro 25. položku, je to možné provést následujícím způsobem:

Posloupnost kroků	Displej obsluhy
Nastavte pokladnu do P režimu na programování položek zboží, zobrazí se nastavení ceny pro první položku zboží:	0001 .PLU-cena 0.00
Zadejte číslo položky, na kterou chcete přejít, v našem případě 25 a stiskněte tlačítko  (PLU)	0001 .PLU-cena 25
Pokladna přejde na programování ceny pro 25. PLU	0025 .PLU-cena 0.00

PŘÍRÁŽKY A SLEVY

Poznámka:

Před zahájením programování si nejdříve přečtete část „Všeobecný postup při programování v P režimu“, která se nachází na začátku kapitoly „Programování pokladny“.

P-režim
Přirážky a slevy

Tabulka 3.12 – parametry pro programování přirážky a slevy.

Název parametru	Základní nastavení	Rozsah	Popis
1.sazba % přir.	0,00	0,00-100%	Naprogramovaná hodnota procentuální přirážky
2.limit % přir.	0,00	0,00-100%	Limit pro ruční zadání přirážky během prodeje
3.sazba % slevy	0,00	0,00-100%	Naprogramovaná hodnota procentuální slevy
4.limit % slevyt	0,00	0,00-100%	Limit pro ruční zadání slevy během prodeje

Parametr „Limit procentní přirážky a procentuální slevy“ určuje i možnost použití hodnotové přirážky, resp. slevy. To znamená, že pokud chcete zakázat použití hodnotových přirážek / slev, je třeba nastavit limit procentní přirážky / slevy na hodnotu 0.

SYSTÉMOVÉ PARAMETRY

Poznámka:

Před zahájením programování si nejdříve přečtěte část „Všeobecný postup při programování v P režimu“, která se nachází na začátku kapitoly „Programování pokladny“.

P-režim
Sys. Parametry

Tabulka 3.13 – Systémové parametry – přechod po menu šipkami ← nebo →

Menu	SKR.*	Název podmenu	Popis podmenu
Sys.para- metry	1	Šetrný režim	Nastavení času pro přechod do úsporného režimu (0-60 min)
	2	Datum a čas	Programování data a čas
	3	Testy	Základní testy pokladny
	4	Inicializace **	Vymaže všechny naprogramované údaje a pokladnu vrátí do základního nastavení
	5	Přechod na euro	Zapnutí a vypnutí duálního zobrazování, duálního oběhu (viz. kapitola „Přechod na euro“)
	6	Verze programu	Pokladna zobrazí na displeji aktuální verzi SW v pokladně. Stisknutím klávesy  (EAN) se číslo verze vytiskne na termo pásku.
	7	Export	Export databáze pokladny (všech naprogramovaných dat) na paměťovou kartu
	8	Import	Import databáze (PLU, DPT, pokladníci, daně, měrné jedn., přír.-slevy, text. logo, graf. logo) z paměťové karty do pokladny.

* zkratky se používají pro rychlejší navigaci v menu

** více informací v kapitole „Inicializace“

Export a Import

Export

Funkce "Export" slouží k uložení dat z pokladny na paměťovou SD kartu (paměťová karta není součástí balení). Tuto funkci můžete použít na zálohování položek zboží (PLU), skupin zboží (DPT), měrných jednotek, přírážek a slev, daňových hladin, textového loga, pokladníků, funkčních textů, resp. v případě upgrade SW v pokladně pro zálohování a následnou obnovu dat. Rovněž je možné na paměťovou kartu ukládat elektronický a binární žurnál.



Sys. Parametry
Export

Při exportu můžete vybrat export jednotlivých částí (položky zboží - PLU, skupiny zboží - DPT, měrné jednotky, přírážky a slevy, daňové hladiny, textové logo, pokladníci, funkční texty), nebo export všech najednou.



Export
Položky zboží



Export
Všechno

V případě úspěšného exportu se na paměťové kartě vytvoří soubory: "DPT.EDF, FUNCTEXT.EDF, LOGO.BMP, MEASUNIT.EDF, OPERATOR.EDF, PLU.EDF, SURDISC.EDF, TAXGROUP.EDF, TEXTLOGO.EDF ". Soubory patří do projektu, který je možné editovat softwarem dostupným na www.elcom.eu. Po uložení změn do projektu je následně možné importovat data zpět do pokladny.

Pokud si vyberete možnost Export-Všechno, na paměťové kartě se vytvoří následující soubory:

- DPT.EDF - skupiny zboží
- FUNCTEXT.EDF - funkční texty
- LOGO.BMP - grafické logo
- MEASUNIT.EDF - měrné jednotky
- OPERATOR.EDF - pokladníci
- PLU.EDF - položky zboží
- SURDISC.EDF - přírážky a slevy
- TAXGROUP.EDF - daňové hladiny
- TEXTLOGO.EDF - textové logo

Upozornění:

Pokud na paměťovou kartu už byla zálohována data z pokladny, dalším exportem budou přepsána a nenávrtně ztracena.

Import

Funkce "Import" slouží k načtení dat z paměťové SD karty do paměti pokladny. Tuto funkci můžete použít na načtení položek zboží (PLU), skupin zboží (DPT), měrných jednotek, přírážek a slev, daňových hladin, textového loga, pokladníků, funkčních textů.



Sys. Parametry
Import



Import
Položky zboží

Pro úspěšný import údajů musí být na paměťové kartě soubory "DPT.EDF", "FUNCTEXT.EDF", "LOGO. BMP", "MEASUNIT.EDF", "OPERATOR.EDF", "PLU.EDF", "SURDISC.EDF", "TAXGROUP.EDF", "TEXTLOGO.EDF", které byly vytvořeny exportem z pokladny, nebo pomocí programu pro editaci dat na pokladně který je ke stažení na www.elcom.eu.

Upozornění:

- Všechny informace v pokladně budou importem přepsány informacemi na paměťové SD kartě a nenávratně se ztratí.
- Během provádění exportu a importu dat pokladnu nevypínejte a neotvírejte kryt baterie!
- Pro správnou funkci importu je rozhodující název souboru s daty, který musí mít tvar uveden výše.

PERIFÉRIE

Poznámka:

Před zahájením programování si nejdříve přečtete část „Všeobecný postup při programování v P režimu“, která se nachází na začátku kapitoly „Programování pokladny“.

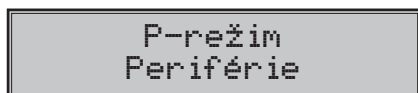

V tomto menu můžete nakonfigurovat parametry pro periférie, jak jsou např. skener čárových kódů a elektronické váhy.

Tabulka 3.14 – Periférie – přechod po menu šipkami (←) **alebo** (→)

Menu	SKR.*	Název podmenu	Popis podmenu
Periférie	1	Skener	Parametry a komunikační port pro komunikaci se skenerem
	2	Váhy	Parametry a komunikační port pro komunikaci s váhami
	3	Plateb. terminál	Parametry a komunikační port pro komunikaci s plateb. terminálem
	4	PC**	Umožňuje nastavení portu pro komunikaci s PC

* zkratky se používají pro rychlejší navigaci v menu

** pokud nepoužíváte komunikaci s PC, doporučujeme nastavit port na „žádný“, čímž se zvýší výdrž pokladny při práci na baterii.

Tabulka 3.15 – parametry pro programování skeneru

Parametr	Základní nastavení	Rozsah	Popis
Zakončovací znak *	CR LF	CR LF, CR, LF	Koncový znak pro snímač čárových kódů
Komunikační port *	žádný	žádný, Port 1, Port 2	Komunikační port pro snímač čárových kódů

* způsob editace – použijte šipky (↑) **alebo** (↓)

Tabulka 3.16 – parametry pro programování vah

Parametr	Základní nastavení	Rozsah	Popis
Typ vah *	Morcan, MARTES T	Morcan, MARTES T, Euro, MARTES M, Macca K, DIBAL, Motex R, Mettler Toledo, ACOM, CAS Morcan TP2	Komunikační protokol elektronických vah
Komunikační port *	žádný	žádný, Port 1, Port 2	Komunikační port pro elektronické váhy

* způsob editace – použijte šipky  alebo 

Tabulka 3.17 – parametry pro programování platebního terminálu

Parametr	Základní nastavení	Rozsah	Popis
Typ platebního terminálu	Bull SK	Dionica SK SLSP, Bull SK, Firstdata, 5100	Komunikační protokol platebního terminálu
Komunikační port *	žádný	žádný, Port 1, Port 2	Komunikační port pro platební terminál

* způsob editace – použijte šipky  alebo 

Tabulka 3.18 – parametry pro programování portu PC

Parametr	Základní nastavení	Rozsah	Popis
PC port	USB port	USB port, žádný	Komunikační port pro PC

TEXTOVÝ ŽURNÁL

Kontrolní páska je v pokladně uchovávána formou elektronického žurnálu. Žurnál je ukládán průběžně v interní paměti pokladny. Ten je možné po zaplnění exportovat na paměťovou kartu, resp. přenést prostřednictvím komunikační knihovny do PC a následně ho z pokladny vymazat. Pro zjednodušení práce s el. žurnálem je možné nastavit automatický export žurnálu na paměťovou kartu (není součástí balení) při provádění denní uzávěrky.

Tabulka 3.19 - Parametry text. žurnálu - přechod po menu šipkami  nebo 

Menu	SKR.*	Název podmenu	Popis podmenu
Žurnál	1	Tisk žurnálu	Vytlačí žurnál na účtenku
	2	Export na SD	Uloží žurnál na paměťovou kartu
	3	Smazání žurnálu	Vymaže žurnál po předchozím vytlačení nebo exportu
	4	Velikost žurnálu	Zobrazí volnou kapacitu žurnálu v procentech
	5	Nastavení	Umožňuje nastavení automatického exportu žurnálu po vykonání denní "Z" uzávěrky.

BINÁRNÍ ŽURNÁL

Slouží k uchování strukturovaných informací o prodeji. Uložená data je možné po přenosu do PC použít na vyhodnocování různých statistik prodeje.

Tabulka 3.20 - Binární žurnál

Menu	SKR .*	Název podmenu	Popis podmenu
Binární žurnál	1	Export na SD	Uloží žurnál na paměťovou kartu
	2	Smazání žurnálu	Vymaže žurnál po předchozím vytlačení nebo exportu
	3	Velikost žurnálu	Zobrazí volnou kapacitu žurnálu v procentech
	4	Nastavení	Umožňuje zvolit možnost ukládání tohoto žurnálu a nastavení automatického exportu žurnálu po vykonání denní "Z" uzávěrky.

PŘECHOD NA EURO

Poznámka:

Před zahájením programování si nejdříve přečtěte část „Všeobecný postup při programování v P režimu“, která se nachází na začátku kapitoly „Programování pokladny“.

Sys. Parametry
Přechod na euro

Před tím, než se začnete věnovat této kapitole, si přečtěte kapitolu „Pojmy definující zavedení měny euro, resp. platby v cizí měně“.

Pokladna Euro-50TE Mini je schopna pracovat s hlavní, cizí (vedlejší) a duální měnou podle etapy, v níž se nachází.

Upozornění:

Parametry cizí měny je možné měnit po provedení měsíční „Z“ uzávěrky a výměnný kurz po provedení denní „Z“ uzávěrky.

Tabulka 3.21 – Přechod na euro – přechod po menu šipkami ← alebo →

Menu	SKR.*	Název podmenu	Popis podmenu
Přechod na euro	1	Duál.zobr. start**	Zapnutí duálního zobrazování
	2	Duál. oběh start***	Zapnutí duálního oběhu
	3	Duál. oběh stop	Vypnutí duálního oběhu
	4	Duál. zobr. stop	Vypnutí duálního zobrazování

* zkratky se používají pro rychlejší navigaci v menu

** zapnutí duálního zobrazování je podmíněno zadáním (zkontrolováním) konverzního kurzu

*** zapnutí duálního oběhu je podmíněno zapnutím duálního zobrazování





Etapa před vyhlášením konverzního kurzu

Pokladna pracuje s hlavní měnou, již je česká koruna, a může pracovat i s cizí (vedlejší) měnou, kterou může být libovolná cizí měna, včetně měny euro. K tomu je nutné nastavit (upravit) přednastavené parametry v menu „Měny“, podle aktuálních údajů (hodnota kurzu vedlejší měny). Postup prodeje a použití vedlejší měny naleznete v kapitole „Účtování s euro měnou“.

Duální zobrazování

Trvá od vyhlášení konverzního kurzu do ukončení povinnosti duálního zobrazování. Pokladna pracuje s dvěma měnami. Hlavní měnou je česká koruna, duální i cizí (vedlejší) měnou je euro. Duální měna slouží pro informativní zobrazování cen nákupů pro potřeby duálního zobrazování přepočítáním pomocí konverzního kurzu.

Postup zapnutí duálního zobrazování:

Posloupnost kroků	Displej obsluhy
V P režimu přejděte pomocí tlačítek  nebo  a tlačítka  TOTAL (CELKEM) do menu pro přechod na euro (P-režim – Sys. parametry – Přechod na euro):	Přechod na euro Duál.zobr.start
Potvrďte tlačítkem  TOTAL (CELKEM), na účtenku se vytiskne text: „Duální zobrazení: připravováno“, následně doporučujeme uskutečnit v menu „Měny“ a „Par. cen a daní – Nast. hotovosti“ kontrolu nastavení těchto parametrů:	Udelejte konfiguraci

Měny
Měny – Vedl. měna-název – vedlejší měna je použita pro duální zobrazování
Měny – Vedl. měna-des.m. – doporučujeme nastavení na 2 místa
Měny – Konverzní kurz – změnit podle aktuálně vyhlášeného kurzu
Par. cen a daní – Nast. hotovosti
Nstav.hotovosti – Hl. měna-zaokr. – doporučujeme od 5 nahoru
Nstav.hotovosti – Hl. měna-poz.z – doporučujeme nastavení na 0
Nstav.hotovosti – Vedl.měna-zaokr. – doporučujeme od 5 nahoru
Nstav.hotovosti – Vedl.měna-poz.z – doporučujeme nastavení na 2 místa

Poznámka:

Minimální nutná podmínka pro zapnutí duálního zobrazování je nastavení (resp. kontrola) konverzního kurzu.

Upozornění:

Za správné zadání konverzního kurzu je odpověden subjekt provozující pokladnu, proto je nutné správné zadání kurzu precizně zkontrolovat.

Posloupnost kroků	Displej obsluhy
Po nastavení, nebo kontrole těchto parametrů je nutno opět vejít do menu pro zapnutí duálního zobrazení a potvrdit zapnutí tlačítkem  TOTAL (CELKEM)	Přechod na euro Duál.zobr.start
Na účtenku se vytiskne „Duální zobrazení: zapnuto“	Krok byl úspěšně proveden

Od této chvíle bude na všech účtenkách zobrazován údaj ceny nákupu i v eurech. Hodnota v EUR se vypočítává pomocí konverzního kurzu. Tento údaj má informativní charakter.







Duální oběh

Přechodem do duálního oběhu budou hodnoty GT1, GT2, GT3 automaticky přepočítány podle konverzního kurzu, následně doporučujeme provést informativní „X“ denní uzávěrku.

Upozornění: Hodnota počítadla pro zásuvku se vymaže. Proto, pokud je tato hodnota pro vás důležitá, proveďte před přechodem na duální oběh výběr (viz. kapitola „Výběr hotovosti nebo šeků“).

Je to etapa postupného stahování české koruny z oběhu. V této etapě platí povinnost duálního zobrazování cen. Pokladna pracuje se dvěma měnami. Hlavní měnou je euro. Duální a cizí měnou je česká koruna.

Postup přechodu:

Posloupnost kroků	Displej obsluhy
Provedení všech Z uzávěrek, které pokladna umožňuje (viz. uživatelský manuál sekce Uzávěrky).	
V P režimu přejděte pomocí tlačítek  nebo  a tlačítka  TOTAL (CELKEM) do menu pro přechod na euro (P-režim – Sys. parametry – Přechod na euro) a šípkami  nebo  se nastavte na:	Přechod na euro Duál.oběh.start
Potvrďte tlačítkem  TOTAL (CELKEM), na účtenku se vytiskne text: „Duální oběh: připravován“, následně doporučujeme uskutečnit v menu „Měny“ a „Par. cen a daní“ kontrolu nastavení těchto parametrů:	Upozornění Uskutoč.konfig

Měny
Měny – Hl. měna-název – EUR
Měny – Hl. měna-des. m. – 2 desetinná místa
Měny – Vedl. měna-název – Kč
Měny – Vedl. měna-kurz – podle aktuálně vyhlášeného konverzního kurzu
Měny – Vedl.měna-des.m. – 2 desetinná místa
Měny – Konverzní kurz – podle aktuálně vyhlášeného konverzního kurzu
Par. cen a daní – Nastavení cen
Nastavení cen – Poč.m. jedn.ceny – doporučujeme 2
Nastavení cen – Způsob zaokrouhl. – doporučujeme od 5 nahoru
Nastavení cen – Pozice zaokr. – doporučujeme na 2 desetinná místa
Par. cen a daní – Nast. hotovosti
Nast.hotovosti – Hl. měna-zaokr. – doporučujeme od 5 nahoru
Nast.hotovosti – Hl. měna-poz.z – doporučujeme na 2 desetinná místa
Nast.hotovosti – Vedl.měna-zaokr. – doporučujeme od 5 nahoru
Nast.hotovosti – Vedl.měna-poz.z – doporučujeme na 0 míst
Par. cen a daní – Nastavení daní
Nastavení daní – Způsob zaokrouhl. – doporučujeme od 5 nahoru
Nastavení daní – Pozice zaokr. – doporučujeme na 2 desetinná místa

Posloupnost kroků	Displej obsluhy
Po nastavení, nebo kontrole těchto parametrů je nutno opět vejít do menu pro zapnutí duálního zobrazení a potvrdit zapnutí tlačítkem  TOTAL (CELKEM)	Přechod na euro Duál.oběh.start
Na účtenku se vytiskne „Duální oběh: zapnut“. Provedením přechodu dojde k nastavení hlavní měny na měnu EUR, cizí měny na měnu Kč	Krok byl úspěšně proveden

Přepočít cen položek z Kč na EUR: Během přechodu nedojde ke změně cen položek zboží, proto pro použití cen v měně euro bude nutno původní ceny v české koruně přepočítat pomocí konverzního kurzu na ceny v euro podle pravidel definovaných v zákoně o zavedení měny euro!







Upozornění:

- V duálním hotovostním oběhu není možné měnit výměnný kurz! Výměnným kurzem se stává konverzní kurz.
- Konverzní kurz není možné změnit po vstupu do duálního hotovostního oběhu!
- V duálním hotovostním oběhu není možné platit jinou cizí měnou než měnou Kč. Je možné provádět platby pouze v EUR a Kč.

Ukončení duálního oběhu







Po ukončení duálního hotovostního oběhu je možné v pokladně nastavit jinou cizí menu, než je Kč. Parametry této měny je nutno naprogramovat v menu „Měny“ (viz kapitola Měny). Pro použití jiné cizí měny není vyžadováno ukončení duálního zobrazování.

Postup vypnutí duálního oběhu:

Posloupnost kroků	Displej obsluhy
V P režimu přejděte pomocí tlačítek  , nebo  a tlačítka  TOTAL (CELKEM) do menu pro přechod na euro (P-režim – Sys. parametry – Přechod na euro) a šipkami  , nebo  se nastavte na:	Přechod na euro Duál.oběh.stop
Potvrďte tlačítkem  TOTAL (CELKEM) na účtenku se vytiskne „Duální oběh: vypnut“. Nyní je možné zvolit si jinou vedlejší měnu než Kč, nakolik po ukončení duálního oběhu není možné přijímat platby v Kč.:	Krok byl úspěšně proveden

Ukončení duálního zobrazování

Postup vypnutí duálního zobrazování:

Postupnost kroků	Displej obsluhy
V P režimu přejděte pomocí tlačítek  , nebo  a tlačítka  TOTAL (CELKEM) do menu pro přechod na euro (P-režim – Sys. parametry – Přechod na euro) a šipkami  , nebo  se nastavte na:	Přechod na euro Duál.zobr.stop
Potvrďte tlačítkem  TOTAL (CELKEM), na účtenku se vytiskne „Duální zobrazení: vypnuto“	Krok byl úspěšně proveden

***OBSLUHA POKLADNY
V REGISTRAČNÍM REŽIMU***

V následujících kapitolách jsou popsány funkce pokladny, které můžete využívat v registračním režimu.

V tomto režimu si pokladna uchovává všechny finanční operace. Všechny níže popsané funkce (kromě vkladu/výběru) si můžete nejprve vyzkoušet v tréninkovém režimu bez uchovávání finančních údajů v pokladně.



STAVY A FUNKCE, KTERÉ JE NUTNO POZNAT PŘED ZAČÁTKEM ÚČTOVÁNÍ

Pokud jsou na klávese dvě funkce, funkce v dolní části klávesy se zvolí přímým stisknutím, při výběru horní funkce je nutno před vlastním stisknutím přidržit klávesu  (SHIFT).

Upozornění na chybu – klávesa SMAZAT

Při chybném použití funkční klávesy nebo při překročení rozsahu účtování se na displeji se zobrazí popis chyby. Popis chyby odstraní stisknutím kláves  CLEAR (ZMAZAT). Potom zadejte správné údaje.

Klávesy pro určení platby HOTOVOST, ŠEK a KREDIT

Všechny obchodní transakce jsou ukončeny stisknutím některé z kláves pro určení platby, resp. jejich kombinací. Podle způsobu zaplacení účtu (v hotovosti, kreditní kartou, šekem apod.) transakci ukončíme stisknutím jedné z kláves  TOTAL (HOTOVOST),  CREDIT(KREDIT), nebo  CHECK (ŠEK).





Před samotným stisknutím tlačítka pro určení platby, je možné zadat hodnotu, kterou chce zákazník zaplatit danou platbou. Pokud je zadána hodnota menší než požadovaná částka, pokladna vyzve k doplacení dlužné sumy (možnost kombinovat jednotlivé platby), v opačném případě pokladna zobrazí částku, kterou je nutno vydat.

Při platbě kreditní kartou nebo šekem se tato platba ani hodnota účtenky pro zaplacení nezaokrouhlí.

Poznámka:

Mezisoučet se průběžně zobrazuje nezaokrouhleně.





Přihlašování pokladníka

Při přihlašování pokladníka se volí název účtu pokladníka tlačítky  . Po zvolení pokladníka, se potvrdí pokladník tlačítkem  TOTAL (CELKEM) a pokladna vyzve pokladníka k zadání přístupového hesla. Po zadání hesla, klávesou  TOTAL (CELKEM) se potvrdí heslo a po úspěšném přihlášení se pokladna přepne do registračního režimu. Pokud bylo zadáno nesprávné heslo, pokladna upozorní uživatele na tuto skutečnost.

Změna pokladníka

Změna pokladníka se uskuteční odhlášením z hlavního menu pokladnice a následným přihlášením se. Odhlášení sa uskuteční stlačením tlačítka  (MENU). Zobrazí se správa „Odhlášen“. Po odhlášení třeba postupovat s přihlášením pokladníka jak je popsáno v předchozí části.

MENU REGISTRAČNÍHO REŽIMU

Do tohoto menu vstoupíte z registračního režimu (z režimu prodeje) stisknutím klávesy  (MENU). Opakovaným stisknutím tlačítek  nebo  se pohybujete po jednotlivých položkách menu, které jsou blíže popsány v Tabulce 4.1 a následujících kapitolách. Stisknutím klávesy  TOTAL (CELKEM) vstoupíte do vybrané položky menu, resp. provedete danou funkci pokladny.

Tabulka 4.1 – Struktura menu registračního režimu

Režim	ZKR.*	Název menu	Popis menu
Registrační režim	1	Prodej	Režim prodeje
	2	Vklad hotovosti	Vklad hotovosti, např. na začátku dne
	3	Výběr hot./šeků	Výběr hotovosti, resp. šeků
	4	Vrácení	Vrácení zboží (refund)

* zkratky se používají pro rychlejší navigaci v menu

VZORY ZÁKLADNÍCH POSTUPŮ PŘI ÚČTOVÁNÍ

Upozornění:

Zkoušení účtování položek realizujte v T režimu. Pokud budete chtít znulovat hodnoty GT (aktualizují se pouze v R režimu), je nutné provést servisní zásah na pokladně.

- Přihlašte se heslem pokladníka
- Pokladnu přepněte do registračního režimu „R“ (tréninkového režimu „T“)
- Zadejte kód prodávané položky
- Stiskněte klávesu **PLU** (PLU)
- Opakujte bod č. 3 a 4 pro všechny položky, které chcete zaúčtovat
- Pokud jste zaúčtovali všechny položky, stiskněte klávesu **ST** (SUBTOTAL (MEZISOUČET)). Na displeji se zobrazí celková hodnota prodeje s daní
- Oznamte částku zákazníkovi
- Zadejte částku, kterou Vám zákazník dal a stiskněte odpovídající klávesu typu platby: **TL** (TOTAL (HOTOVOST)), **SHIFT CR** (CREDIT (KREDIT)), nebo **SHIFT CH** (CHECK (ŠEK)).
- Na displeji se zobrazí částka, kterou máte zákazníkovi vrátit, v případě že je požadovaná suma menší než obdržena částka
- Odrhnete účtenku a podejte ji zákazníkovi současně s vydáním peněz

1	POTRAVINY ABC Prov.: Hlavní 67 Jesenského 3 100 00 Praha IČO: 1222345		
2	DKP: 72420200123450 Dekujeme NASHLEDANOU		
7	Mléko		
9	1*17.90	=17.90A	8
	Josurt		
	1*8.90	=8.90A	10
	Veto		
	1*22.70	=22.70A	
	Mýdlo		
	5*12.30	=61.50A	
	Mezisoučet	111.00	
	Celkem	111.00	
	Hotovost	111.00	
	Zdanit. A	111.00	
	Bez DPH A	93.30	
	DPH A 19.00%	17.70	
	Prodej celkem	111.00	
	Bez DPH celkem	93.30	
	DPH celkem	17.70	
3	16-01-2008	12:08	4
5	01-0003	Pokladník1	6

Obrázek 4.1 – Vzorová účtenka nákupu:

- hlavička (logo) účtenky,
- identifikační údaje pokladny, majitele provozu,
- datum
- čas,
- číslo pokladny a číslo účtenky,
- jméno pokladníka,
- název zboží
- přiřazená daňová hladina,
- prodané množství a jednotková cena,
- prodejní cena položky

PRODEJ ZBOŽÍ POMOCÍ POLOŽEK ZBOŽÍ – PLU

Položkám zboží jsou přidělena čísla (čísla PLU), např. máslo RAMA-5, mléko polotučné-23, Rum-189 apod. V pokladně jsou pod jednotlivými čísly PLU naprogramovány údaje o zboží – název, cena, přiřazení ke skupině zboží apod. Zadáním čísla PLU a stisknutím klávesy **PLU** (PLU) se údaje automaticky vyhledají v databázi položek zboží a zaúčtují se.

Základní účtování pomocí PLU

Příklad: Zákazník si koupí Sýr Encián s cenou 27,00 Kč a Máslo Flóra s cenou 31,20 Kč:

Posloupnost kroků	Displej obsluhy	Účtenka
POS 1 PLU	1*Sýr Encián 27.00	Sýr Encián 1:27.00 -27.00 A
TUV 2 PLU	1*Máslo Flóra 31.20	Máslo Flóra 1:31.20 -31.20 A
ST SUBTOTAL	Mezisoučet 58.20	Mezisoučet 58.20
TL TOTAL	Hotovost 58.00 Kč	Celkem 58.20 Zakrouhlení -0.20 Hotovost 58.00
		Zdanit. A 58.00 Bez DPH A 48.74 DPH A 19.00% 9.26 Prodej celkem 58.00 Bez DPH celkem 48.74 DPH celkem 9.26

Opakované účtování položky

Příklad: Zákazník si koupí jeden sýr (položka číslo 1: Sýr Encián s cenou 27,00 Kč), který je již naučtován, a rozhodne se, že si koupí i druhý kus:

Posloupnost kroků	Displej obsluhy	Účtenka
POS 1 PLU	1*Sýr Encián 27.00	Sýr Encián 1:27.00 -27.00 A
PLU	1*Sýr Encián 2 27.00	Sýr Encián 1:27.00 -27.00 A
ST SUBTOTAL	Mezisoučet 54.00 Kč	Mezisoučet 54.00
TL TOTAL	Hotovost 54.00 Kč	Celkem 54.00 Hotovost 54.00
		Zdanit. A 54.00 Bez DPH A 45.83 DPH A 19.00% 8.62 Prodej celkem 54.00 Bez DPH celkem 45.38 DPH celkem 8.62

Násobení množství PLU

Příklad: Zákazník kupuje 12 kusů sýru Encián (PLU č. 1) s naprogramovanou cenou 27,00 Kč.

Posloupnost kroků	Displej obsluhy	Účtenka
POKS 1 TUV 2 !	12*	Sýr Encián 12*27.00 =324.00 A
POKS 1 PLU	12*Sýr Encián 324.00	

Prodej PLU s jinou než naprogramovanou cenou

Pokladna může být naprogramována tak, že pro účtování pomocí položek zboží je možné použít cenu naprogramovanou nebo zadanou z klávesnice (viz kapitola Programování pokladny – Položky zboží). Zákazník dostal speciální cenu, ale dané PLU má již cenu naprogramovanou. V následujícím příkladu PLU č. 2 má naprogramovanou cenu 31,20 Kč ale speciální cena je 28,50 Kč.

Posloupnost kroků	Displej obsluhy	Účtenka
TUV 2 ABC 8 -IB . JKL 5 RU+ 0 PRICE	CENA 28.50	Máslo Flóra 1*28.50 28.50 A
TUV 2 PLU	1* Máslo Flóra 28.50	

Prodej násobného počtu PLU s jinou než naprogramovanou cenou

Příklad: Zákazník kupuje 12 kusů položky Sýr Encián (PLU č. 1 s cenou 27,00 Kč). Při tomto množství dostane speciální cenu 25,00 Kč zadanou z klávesnice. (Jednotkovou cenu můžete násobit i desetinným číslem (1,5; 0,125; a pod.). Násobení čísla s desetinnou částí se používá pro přímý prodej váženého zboží (maso, zelenina, saláty a podobně), kde je určena jednotková cena (například za 1 kg, za 100g, apod.).

Posloupnost kroků	Displej obsluhy	Účtenka
POKS 1 TUV 2 !	12*	Sýr Encián 12*25.00 =300.00 A
TUV 2 JKL 5 -IB . RU+ 0 0 PRICE	Cena 25.00	
POKS 1 PLU	12*Sýr Encián 300.00	

Účtování dvakrát násobené ceny pomocí PLU

Příklad: Naprogramovaná cena na metr čtvereční koberec je 32,00 Kč (příklad PLU č.3 – Koberec). Zákazník kupuje 3×5 metrů čtverečních

Posloupnost kroků	Displej obsluhy	Účtenka
WAYZ 3 ! * JKL 5 !	3*5*	Koberec 3*5*32.00 =480.00 A
WAYZ 3 PLU	3*5* Koberec 480.00	

Je možné použít i ruční zadání ceny, postup byl uveden v kapitole „Prodej PLU s jinou než naprogramovanou cenou“.

Účtování se zlomkovým množstvím

Příklad: Cena je určena pro balení 5 kusů (např. krabička žárovek) v ceně 60 Kč. Zákazník kupuje pouze 3 ks:

Posloupnost kroků	Displej obsluhy	Účtenka
	3/5*	
	3/5* žárovka 40W 36.00	

Je možné použít i ruční zadání ceny, postup byl uveden v kapitole „Prodej PLU s jinou než naprogramovanou cenou“.

DALŠÍ MOŽNOSTI PRODEJE

Prodej linkovaných položek

Pokud má prodané PLU k sobě naprogramováno i linkovanou položku (obal, přepravka, akční zboží, ...), pokladna automaticky pokračuje v prodeji přílinkované položky. (viz kapitolu Programování pokladny – Položky zboží)

Pravidla platná pro účtování linkovaných položek:

- Zrušením linkující položky z nákupu se automaticky zruší i přílinkovaná položka
- Vracením linkující položky se automaticky zaúčtuje i vracení přílinkované položky.
- Přílinkovaná položka se zaúčtuje se stejným množstvím jako linkující položka.
- Zaúčtování slevy/přirážky na linkovanou položku se neprojeví na přílinkované položce, ale pouze na hlavní PLU
- Cena linkující položky zadaná z klávesnice se neuplatní u přílinkované položky.

Účtování vratných obalů

Při programování vratného obalu je nutno nastavit příslušný příznak (PLU – vr. obal – ano), více v kapitole Programování pokladny – Položky zboží. Následně je možné danou položku zboží přílinkovat k jiné.

Příklad: Zákazník kupuje Pivo Šariš 12% (PLU č. 4 s cenou 18,70 Kč), položce zboží č. 4 je přílinkována PLU č. 100 (Láhev s cenou 4,00 Kč):

Posloupnost kroků	Displej obsluhy	Účtenka
	1*Láhev 4.00	
	Mezisoučet 22.70 Kč	
	Hotovost 22.50 Kč	

Poznámka:

V prvním kroku se na displeji na krátkou chvíli nejdříve zobrazí informace o prodeji piva, vzápětí se zobrazí informace o prodeji přílinkované položky (láhve).

Účtování zboží pomocí čárového kódu

- prodej nasnímáním čárového kódu

K pokladně je možné připojit snímač čárových kódů. Prodej zboží pomocí tohoto snímače spočívá v jednoduchém nasnímání čárového kódu z obalu zboží. Pro správnou funkčnost snímače čárového kódu s pokladnou je nutno naprogramovat parametry snímače a pokladny (viz. Programování pokladny – Periférie).

Příklad: Prodej 3 ks zboží pomocí snímače čárových kódů:

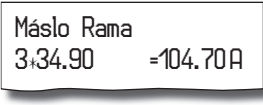
Posloupnost kroků	Displej obsluhy	Účtenka
	3*	 <p>Máslo Rama 3*34.90 =104.70 A</p>
zesnímání čárového kódu	3* Máslo Rama 104.70	



Poznámka:

Čárový kód musí být naprogramován pro dané PLU

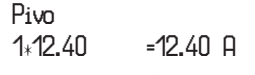

- prodej zboží ručně zadaného čárového kódu

V nutných případech, kdy nastane porucha snímače čárového kódu, nebo čárový kód není možné skenem přečíst, je možné provést prodej zboží ručním zadáním čárového kódu přímo přes klávesnici.

Příklad 1: Prodej jednoho zboží s čárovým kódem 8586001760096:

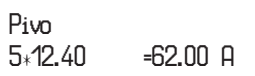

Posloupnost kroků	Displej obsluhy	Účtenka
	8586001760096	 <p>Pivo 1*12.40 =12.40 A</p>
	1* Pivo 12% 12.40	

Příklad 2: Prodej 5 kusů zboží s čárovým kódem 8586001760096:

Posloupnost kroků	Displej obsluhy	Účtenka
	5*	 <p>Pivo 5*12.40 =62.00 A</p>
	5* 8586001760096	
	5*Pivo 12% 62.00	

Zadání množství pomocí připojených elektronických vah

Pokladna Euro-50TE Mini je schopna načítat hmotnost váženého zboží přímo z připojené elektronické váhy. Komunikace s váhou je možná pouze v režimu „R“ nebo „T“. Elektronická váha se připojuje k pokladně přes port, který byl nastaven v menu „Periférie – Váhy“.

Po vyvolání komunikace (načtení hmotnosti) s elektronickou váhou stisknutím klávesy  SCALE (VÁHY) je možné měnit hmotnost váženého zboží (přidávat nebo ubírat zboží), dokud na klávesnici nestisknete další klávesu. Po načtení hmotnosti váženého zboží do pokladny stačí zadat kód položky a stisknout klávesu  (PLU). Pokud hmotnost na vahách není ustálena, nebo je záporná, případně nulová, zboží není možné zaúčtovat.

Příklad: Prodej zboží č. 21 (PLU 21) s načítáním hmotnosti 0,253 kg z elektronických vah:

Posloupnost kroků	Displej obsluhy	Účtenka
(načítání hmotnosti z el. váhy)	Vážení ... 0.253	Mandarinky 0.253*31.20 =7.90 A
	0.253*Mandarinky 7.90	

Pro správnou činnost elektronické váhy připojené k pokladně je nutno naprogramovat v programovacím režimu pokladny typ připojené váhy (viz. kapitola „Periférie – Váhy“).

O možnosti připojení konkrétních typů elektronické váhy se informujte u svého dodavatele pokladny.

OPRAVY A ZRUŠENÍ

Mazání

Příklad: Zadali jste nesprávnou cenu, která ještě nebyla vytisknuta. V následujícím příkladu číslo 1230 bylo zadáno chybně namísto správného čísla 1290:

Posloupnost kroků	Displej obsluhy
	1230
	16-01-2008 R 14:57:50
	1290

Zrušení (storno)

Funkce zrušení (storno) se používá pouze pro opravu prodaných položek v jednom konkrétním ještě neukončeném nákupu. Příklad použití: V nákupu jsme omylem zaúčtovali špatnou položku nebo zákazník si rozmyslel koupi dané položky.

- Zrušení poslední načítované položky – přímé zrušení

Postup: prodali jste položku Sýr Encián a Máslo Flóra, ale máslo chcete z nákupu odstranit a ukončit nákup:

Posloupnost kroků	Displej obsluhy	Účtenka
	1*Sýr Encián 27.00	Sýr Encián 1*27.00 =-27.00 A Máslo Flóra 1*31.20 =-31.20 A Storno Máslo Flóra 1*31.20 =-31.20 A ----- Celkem 27.00 Hotovost 27.00
	1*Máslo Flóra 31.20	
	Storno -31.20	
	Hotovost 27.00 Kč	

- Zrušení jednoho z předcházejících záznamů (nikoliv posledního zaúčtovaného) – nepřímé zrušení.

Postup: Pokud chcete zrušit v nákupu jedno z předcházejících zboží (nikoliv poslední), je nutno si ho pomocí šipek (↑) nebo (↓) nalistovat v seznamu prodaných položek a potom zrušit tlačítkem (ZRUŠIT).

Příklad: prodali jste Sýr Encián a Máslo Flóra a následně chcete zrušit z nákupu položku Sýr Encián:

Posloupnost kroků	Displej obsluhy	Účtenka
POS 1 PLU	1*Sýr Encián 27.00	Sýr Encián 1,27.00 =-27.00 A
TUV 2 PLU	1*Máslo Flóra 31.20	Máslo Flóra 1,31.20 =-31.20 A
↑	1*Máslo Flóra (2) 31.20	Storno Sýr Encián
↑	1*Sýr Encián (1) 27.00	1,27.00 =-27.00 A
RF 5	Storno -27.00	----- Celkem 31.20 Zaokrouhlení -0.20 Hotovost 31.00
TL TOTAL	Hotovost 31.00 Kč	

Poznámka:

Číslo v závorce určuje pořadové číslo položky v nákupu

- Zrušení (anulace) celé účtenky

Postup: Pokud chcete zrušit celou účtenku, postupujte následujícím způsobem:

Posloupnost kroků	Displej obsluhy	Účtenka
POS 1 PLU	1*Sýr Encián 27.00	Sýr Encián 1,27.00 =-27.00 A
TUV 2 PLU	1*Máslo Flóra 31.20	Máslo Flóra 1,31.20 =-31.20 A
ST (TOTAL)	Mezisoučet 58.20 Kč	Mezisoučet 58.20
RF 5	Anulace účtenky -58.20	Anulace účtenky

PŘÍRÁŽKY A SLEVY

Procentuální přírážka a procentuální sleva na položku

Pokladna dovoluje naprogramovat výši procentuální sazby, kterou můžete účtovat jako přírážku klávesou $\left[\begin{smallmatrix} +\text{€} \\ \%+ \end{smallmatrix} \right]$ (PROCENTUÁLNÍ PŘÍRÁŽKA) a slevu klávesou $\left[\begin{smallmatrix} -\text{€} \\ \%- \end{smallmatrix} \right]$ (PROCENTUÁLNÍ SLEVA) a taktéž limit pro ruční zadávání slevy nebo přírážky při prodeji. Pokud potřebujete účtovat jinou sazbu, než je předprogramovaná, zadejte před stisknutím klávesy $\left[\begin{smallmatrix} +\text{€} \\ \%+ \end{smallmatrix} \right]$ (PROCENTUÁLNÍ PŘÍRÁŽKA), nebo $\left[\begin{smallmatrix} -\text{€} \\ \%- \end{smallmatrix} \right]$ (PROCENTUÁLNÍ SLEVA) číselnou hodnotu přírážky nebo slevy. Hodnota nové sazby bude akceptována pouze tehdy, pokud nepřekračuje naprogramovaný limit pro ruční zadání; a uplatní se pouze pro jednu registraci.

Přírážky nebo slevy není možné aplikovat na položky zboží, které jsou naprogramovány jako vratné obaly. Pokud byly v nákupu zaúčtovány vratné obaly, po uplatnění přírážky / slevy na nákup (po stisku $\left[\text{ST} \right]$) se přírážka / sleva nevztahuje na vratné obaly. To znamená, že přírážka / sleva bude vypočtena z hodnoty $\left[\text{ST} \right]$ SUBTOTAL (MEZISOUČET) bez započtení vratných obalů. **Postup aplikace naprogramované procentuální slevy:** (podmínka: naprogramované hodnoty v P-režimu pro přírážky a slevy, viz kapitola Programování pokladny – Přírážky a slevy), chceme na položku Sýr Encián aplikovat naprogramovanou 10% slevu:

Posloupnost kroků	Displej obsluhy	Účtenka
$\left[\begin{smallmatrix} \text{PŘÍR} \\ 1 \end{smallmatrix} \right]$ $\left[\text{PLU} \right]$	1*Sýr Encián 27.00	Sýr Encián 1:27.00 =27.00 A
$\left[\begin{smallmatrix} -\text{€} \\ \%- \end{smallmatrix} \right]$	Sleva %- -2.70	Sleva 10.00% -2.70 A
$\left[\text{TL} \right]$ TOTAL	Hotovost 24.50 Kč	

- pro aplikaci přírážky postupujeme podobně, místo klávesy $\left[\begin{smallmatrix} -\text{€} \\ \%- \end{smallmatrix} \right]$ (PROCENTUÁLNÍ SLEVA) stiskneme klávesu $\left[\begin{smallmatrix} +\text{€} \\ \%+ \end{smallmatrix} \right]$ (PROCENTUÁLNÍ PŘÍRÁŽKA).

Postup ručního zadání procentuální slevy: (podmínka: naprogramované hodnoty limitů v P režimu pro přírážky a slevy, viz kapitolu Programování pokladny – Přírážky a slevy), chceme na položku Sýr Encián aplikovat 5% slevu (pokud je přírážka nebo sleva vyšší než limit pro ruční zadání zobrazí se chyba):



Posloupnost kroků	Displej obsluhy	Účtenka
$\left[\begin{smallmatrix} \text{PŘÍR} \\ 1 \end{smallmatrix} \right]$ $\left[\text{PLU} \right]$	1*Sýr Encián 27.00	1:Sýr Encián 1:27.00 =27.00 A
$\left[\begin{smallmatrix} \text{SLEVA} \\ 5 \end{smallmatrix} \right]$ $\left[\begin{smallmatrix} -\text{€} \\ \%- \end{smallmatrix} \right]$	Discount %- -1.40	Sleva 5.00% -1.40 A
$\left[\text{TL} \right]$ TOTAL	Cash 25.50 Kč	



- pro aplikaci ručního zadání procentuální přírážky postupujeme podobně, místo klávesy $\left[\begin{smallmatrix} -\text{€} \\ \%- \end{smallmatrix} \right]$ (PROCENTUÁLNÍ SLEVA) stiskneme klávesu $\left[\begin{smallmatrix} +\text{€} \\ \%+ \end{smallmatrix} \right]$ (PROCENTUÁLNÍ PŘÍRÁŽKA).

Procentuální přírážka a procentuální sleva na mezisoučet





Postup: Pokud mají mít všechny položky v rámci transakce (nákupu) připočítanu stejnou slevu nebo přírážku je možné ji načítovat najednou pro celou transakci (nákup). Je nutno nablokovat celý nákup (všechny položky), stisknout $\left[\text{ST} \right]$ SUBTOTAL (MEZISOUČET) a aplikovat naprogramovanou, nebo ručně zadanou přírážku nebo slevu.



Příklad: na prodané libovolné položky s celkovou cenou například 258,00 Kč uplatním naprogramovanou 10% slevu:

Posloupnost kroků	Displej obsluhy	Účtenka
prodej položek		
	Mezisoučet 258.00 Kč	Mezisoučet 258.00 Sleva na MS 10.00% -25.80 -----
	Sleva %- -25.80	Celkem 232.20 Zaokrouhlení -0.20 Hotovost 232.00
	Hotovost 232.00 Kč	

- pro aplikaci procentuální přírážky na celý nákup postupujeme podobně, místo klávesy  (PROCENTUÁLNÍ SLEVA) stiskneme klávesu  (PROCENTUÁLNÍ PŘÍRÁŽKA).

Postup ručního zadání slevy: použijeme předcházející příklad ale s ručně zadanou slevou 4%.

Posloupnost kroků	Displej obsluhy	Účtenka
prodej položek		
	Mezisoučet 258.00 EUR	Mezisoučet 258.00 Sleva na MS 4.00% -10.30 -----
  	Sleva %- -10.30	Celkem 247.70 Zaokrouhlení -0.20 Hotovost 247.50
	Hotovost 247.50 Kč	

- pro aplikaci ručně zadané procentuální přírážky na celý nákup postupujeme podobně, místo klávesy  (PROCENTUÁLNÍ SLEVA) stiskneme klávesu  (PROCENTUÁLNÍ PŘÍRÁŽKA).

Hodnotová přírážka a hodnotová sleva

Pokladna umožňuje aplikování hodnotové přírážky nebo slevy na poslední zaúčtovanou položku nebo na všechny položky v nákupu. Velikost zadané hodnotové přírážky nebo slevy nemůže být větší, než je hodnota položky, případně mezisoučtu položek, na kterou je přírážka nebo sleva aplikována. Zadáání hodnotové přírážky / slevy je podmíněno nastavením limitu procentní přírážky / slevy. Pokud je limit procentní přírážky / slevy nastaven na hodnotu 0, není možné zadávat ani hodnotovou přírážku / slevu. Pokud je hodnota nenulová, je zadání hodnotové přírážky / slevy povoleno.

Postup zadání hodnotové slevy na Mezisoučet: použijeme předcházející příklad ale s ručně zadanou hodnotovou slevou 100,00 Kč.

Posloupnost kroků	Displej obsluhy	Účtenka
prodej položek		
ST SUBTOTAL	Mezisoučet 258.00 Kč	Mezisoučet 258.00 Sleva na MS -100.00
POPS 1 0 0 . 0 0 SHIFT +€ %-	Sleva - -100.00	----- Celkem 158.00 Hotovost 158.00
TL TOTAL	Hotovost 158.00 Kč	

- pro aplikaci hodnotové přírážky na Mezisoučet postupujeme podobně, místo kláves **SHIFT** +€ %- stisknete **SHIFT** +€ %+.

Postup zadání hodnotové slevy na položku: Sleva na sýr Encián v hodnotě 5,00 Kč

Posloupnost kroků	Displej obsluhy	Účtenka
POPS 1 PLU	1*Sýr Encián 27.00	Sýr Encián 1*27.00 27.00A
SKL 5 . 0 0 SHIFT +€ %-	Sleva - -5.00	Sleva -5.00A
TL TOTAL	Hotovost 22.00 Kč	

- pro aplikaci hodnotové přírážky na položku postupujeme podobně, místo kláves **SHIFT** +€ %- stisknete **SHIFT** +€ %+.







VRÁCENÍ

Vrácení zboží (refund)

Funkce se používá při reklamaci, resp. vrácení, zboží z jakékoliv jiné příčiny. Tuto funkci je možné použít jedině jako samostatnou operaci, není možné ji použít během otevřeného (rozblokovaného) nákupu.

Hodnota operace vrácení zboží se započítává do záporného obrátu GT3. V pokladně se k tomuto účelu používá menu „Vrácení“.

Postup vrácení položky sýr Encián s naprogramovanou cenou (27,00 Kč).







Posloupnost kroků	Displej obsluhy	Účtenka
R režim	08/05/2008 R 12:00:00	<div style="border: 1px solid black; padding: 5px;"> <p style="text-align: center;">Vrácení zboží</p> <p>Sýr Encián 1:27.00 -27.00 A</p> <hr style="border-top: 1px dashed black;"/> <p>Celkem -27.00</p> <p>Hotovost 0.00</p> <p>Vydat 27.00</p> </div>
stiskněte tlačítko 	REGISTRACE Prodej	
šipkami  nebo  přejděte na menu VRÁCENÍ	REGISTRACE Vrácení	
potvrďte tlačítkem 	Vrácení zboží	
 	1*Sýr Encián -27.00	
potvrďte tlačítkem 	Vydat 27.00 Kč	

Poznámka:

V tomto menu vrácení je možné použít všechny předcházející způsoby prodeje položky (zadání ceny, násobného, děleného množství, ...). Není možné použít operace přirážek a slev!

Vrácení obalu (refund)

Funkce se používá při vrácení obalů (láhev, přepravka, sud, ...). Hodnota operace vrácení se započítává do záporného obrátu GT3. V pokladně se k tomuto účelu používá klávesa  (VRÁCENÍ OBALU). Funkci vrácení obalů je možné použít samostatně, nebo v rámci rozblokovaného nákupu. Postup vrácení pěti lahví naprogramovaných jako PLU č. 20 s naprogramovanou cenou (4,- Kč). Je nutné, aby PLU č. 20 bylo naprogramováno jako vratný obal (viz. kapitolu Programování pokladny – Položky zboží)















Posloupnost kroků	Displej obsluhy	Účtenka
R režim	08/08/2008 R 12:00:00	<div style="border: 1px solid black; padding: 5px;"> <p style="text-align: center;">Vrácení</p> <p>Lahev 5:4.00 -20.00 G</p> <hr style="border-top: 1px dashed black;"/> <p>Celkem -20.00</p> <p>Hotovost 0.00</p> <p>Vydat 20.00</p> </div>
stiskněte tlačítko 	Vrácení obalu	
 	5*	
  	5*Lahev -20.00	
ukončete účtenku tlačítkem 	Vydat 20.00 Kč	

Při vrácení obalů je možné použít všechny předcházející způsoby prodeje položky (zadání ceny, násobného, děleného množství, ...). Není možné použít operace přírážek a slev!

VKLAD HOTOVOSTI

Vklad se používá pro zaznamenávání neobchodních plateb (vkladů). Příkladem je vložení denní počáteční hotovosti do zásuvky pokladny. Pokladna umožňuje vkladateli vytisknout doklad o vložení hotovosti. Podle vašich požadavků může doklad obsahovat i jméno vkládajícího a důvod vkladu. Jméno a důvod je možné zadat až na 24 znaků nebo 12 znaků dvojitě šířky. Na vytištěném dokladu je ještě vyhrazeno místo pro podpis vkládajícího. Zadání jména vkládajícího a důvod vkladu je nepovinné. Pokud nechcete zadávat tyto údaje, stačí ukončit operaci vkladu dvojitým stisknutím klávesy  TOTAL (CELKEM).

Postup vkladu v hlavní měně 1000,- Kč v hotovosti:











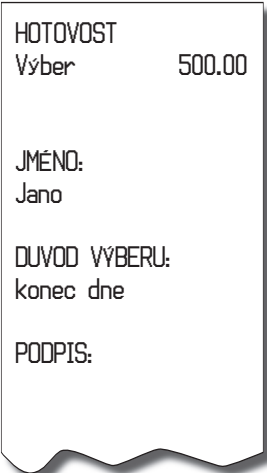





Posloupnost kroků	Displej obsluhy	Účtenka
R režim	08/08/2008 R 12:00:00	<div style="border: 1px solid black; padding: 10px;"> <p>Hotovost Vklad 1000.00</p> <p>JMÉNO: Jano</p> <p>DŮVOD VKLADU: otevření dne</p> <p>PODPIS:</p> </div>
stiskněte tlačítko 	REGISTRACE Prodej	
šipkami  nebo  přejdete na menu Vklad hotovosti	REGISTRACE Vklad hotovosti	
potvrďte tlačítkem 	HODNOTA:	
 1  0  0  0  0  0  0 	HODNOTA: 1000.00	
zadejte jméno pokladníka, potvrďte tlačítkem 	JMÉNO: Jano	
zadejte důvod vkladu, potvrďte tlačítkem 	↓ DŮVOD: otevření dne	

Vytiskne se účtenka, ve spodní části je možné pokladníkem podepsat tento doklad.

VÝBĚR HOTOVOSTI NEBO ŠEKŮ



Výběr peněžní hotovosti nebo šeků ze zásuvky pokladny, který nesouvisí s prodejem, se zaznamenává pomocí operace „výběr hot./šeků“. Tuto funkci používáme například při odvodu tržby při střídání pokladníků nebo při potřebě snížit hodnotu peněz v zásuvce. Pokladna umožňuje vytisknout doklad o výběru hotovosti. Podle vašich požadavků může doklad obsahovat i jméno vybírajícího a důvod výběru. Jméno a důvod je možné zadat až na 24 znaků. Na vytištěném dokladu je ještě místo pro podpis vybírajícího. Zadání jména vybírajícího a důvod výběru je nepovinné. Pokud nechcete zadávat tyto údaje, stačí ukončit operaci výběr dvojitým stisknutím klávesy  TOTAL (CELKEM). Pokladna umožňuje realizovat i výběr celého obsahu zásuvky zadáním nulové hodnoty vybírané hotovosti.

Příklad výběru 500,- Kč (hlavní měna v hotovosti):

Posloupnost kroků	Displej obsluhy	Účtenka
R režim	08/08/2008 R 12:00:00	
stiskněte tlačítko 	REGISTRACE Prodej	
šipkami  nebo  přejděte na menu Výběr hot./šeků	REGISTRACE Výber hot./šeku	
potvrďte tlačítkem  , pokud se jedná o výběr šeků, šipkami  nebo  přejděte na Šeky- hl. měna	Výber hot./šeku Hot.-hl. měna	
potvrďte tlačítkem 	HODNOTA :	
     	HODNOTA : 500.00	
zadejte jméno pokladníka, potvrďte tlačítkem 	JMÉNO : Jano	
zadejte důvod výběru, potvrďte tlačítkem 	DUVOD : konec dne	

TIP: Pokud chcete vybrat celý obsah zásuvky (například výběr v hlavní měně), je nutno zadat jako hodnotu výběru 0,00.

ZADÁNÍ REFERENČNÍHO ČÍSLA

Při některých operacích je nezbytné pro kontrolu vytisknout na účtenku číslo. Do účtenky lze zadat např. identifikaci zákazníka. Při zahájeném nákupu, resp. před zahájením nákupu, zadejte číslo zákazníka a stiskněte kombinaci kláves  . Maximální délka čísla je 18 znaků. Na displeji se zobrazí naprogramovaný text (default hodnota je "Referenční číslo") a zadané číslo. Je možné pokračovat dále v účtování. Toto číslo se vytiskne na účtenku v části "informativní údaje". Referenční číslo je možné načíst i pomocí skeneru čárových kódů. Za referenční číslo bude považován čárový kód začínající kódem 25.

ÚČTOVÁNÍ S EURO MĚNOU

Před tím, než se začnete věnovat této kapitole přečtěte si kapitolu „Pojmy definující zavedení měny euro resp. platby v cizí měně“. Pokladna Euro-50TE Mini je schopna pracovat s hlavní, cizí (vedlejší) a duální měnou podle etapy euro měny, v níž se nachází.



Poznámka:

Kvůli možnosti nastavení rozdílného počtu desetinných míst pro různé měny (např. pro EUR zobrazování a programování cen na 3 resp. 2 desetinná místa, pro Kč, resp. pro jinou cizí měnu zobrazování a programování cen na 2 desetinná místa) doporučujeme při zadávání hodnot do pokladny používat desetinnou čárku. Např. pro zadání 23.00 stačí stisknout klávesy 23., pro zadání 38.500 stačí stisknout klávesy 38.5 a pokladna automaticky doplní desetinná místa podle nastavení příznaku dané měny pro zobrazování a programování cen.

Etapa před vyhlášením konverzního kurzu

Pokladna pracuje s hlavní měnou, již je česká koruna, a může pracovat i s cizí (vedlejší) měnou, již může být libovolná cizí měna, včetně měny euro. V cizí (vedlejší) měně jsou možné platby pouze v hotovosti. V rámci jednoho nákupu je možné vystřídat platbu v hlavní a v cizí měně a zaplatit tak celkovou cenu nákupu. Výdaj je možný pouze v hlavní měně.





Postup:

Po stisknutí tlačítka  SUBTOTAL (MEZISOUČET) je na displeji zobrazena hodnota nákupu v hlavní měně. Stisknutím tlačítka  PRICE (CENA) je hodnota nákupu přepočítána na hodnotu v cizí měně. Opakovaným stisknutím tlačítka  PRICE (CENA) je hodnota mezisoučtu přepočítávána a zobrazována v hlavní nebo cizí měně. Po výběru potřebné měny nákup ukončíte tlačítkem pro určení platby, v cizí (vedlejší) měně jsou možné platby pouze v hotovosti. Způsob platby a platby v hlavní a cizí měně je možné různě kombinovat.

Poznámka:

Pro platbu v cizí (vedlejší) měně je nutné, aby byla tato měna naprogramována (viz kapitola Programování pokladny – Měny)

Příklad: Koupě kabátu za 2 500,- Kč. Zákazník chce zaplatit 20,- EUR v hotovosti, 1 000,- Kč kreditní kartou a zbytek chce doplatit v hotovosti v Kč:

Posloupnost kroků	Displej obsluhy	Účtenka
prodej položek		Kabát černý 1,2500.00
	Mezisoučet 2500.00 Kč	2500.00 A Mezisoučet 2500.00 A
	Mezisoučet 89.29 EUR	----- Celkem 2500.00 20.00 EUR=
TUV 2 AU** 0 -IIB . AU** 0 AU** 0 TL TOTAL	Doplatit 69.29 EUR	Hotovost 560.00 Kredit 1000.00
	Doplatit 1940.00 Kč	****6789 Hotovost 940.00
POBS 1 AU** 0 AU** 0 AU** 0 -IIB . SHIFT CR SCALE	číslo karty:	Zdanit B 2500.00 Bez DPH B 2100.75 VAT A 19.00%
AU** 0 ... DEF 9 TL TOTAL	Doplatit 940.00 Kč	399.25 Prodej celkem 2500.00
	Hotovost 940.00 Kč	Bez DPH celkem 2100.75 DPH celkem 399.25
		----- Informativní údaje Výmenný kurz 1Kč =-0.035714EUR 1EUR =-31.4321Kč

Všechny finanční údaje jsou uchovávány v hlavní měně. Přechod do jednotlivých etap je popsán v programovací části této příručky.



Etapa duálního zobrazování

Trvá od vyhlášení konverzního kurzu do stanoveného konce duálního zobrazování. V této etapě platí povinnost duálního zobrazování cen. Pokladna pracuje se dvěma měnami. Hlavní měnou je česká koruna, duální i cizí (vedlejší) měnou je euro. Duální měna slouží pro informativní zobrazování cen nákupů pro potřeby duálního zobrazování přepočítáním pomocí konverzního kurzu. V cizí měně jsou možné platby pouze v hotovosti. Výdaj je možný pouze v hlavní měně. Platby v měně euro jsou na českou korunu přepočítávány podle tržního výměnného kurzu, tj. ne podle konverzního kurzu.



















Etapa duálního oběhu – vstup do eurozóny

Je to etapa postupného stahování české koruny z oběhu. V této etapě platí povinnost duálního zobrazování cen. Pokladna pracuje se dvěma měnami. Hlavní měnou je euro. Duální a cizí měnou je česká koruna. V cizí měně (Kč) jsou možné pouze platby v hotovosti. V rámci jednoho nákupu je možné střídát platby v hlavní a v cizí měně až do zaplacení celkové ceny nákupu. Výdaj je možný pouze v hlavní měně (EUR). Před prvním zaúčtováním prodeje v etapě duálního oběhu je nutno provést přepočítání cen položek (PLU) evidovaných v databázi pokladny z českých korun na euro. Hodnoty kumulativních součtů (tzv. grandtotalů) budou při přechodu přepočítány na základě konverzního kurzu. Ceny položek je nutno přepočítat mimo pokladny podle pravidel definovaných zákonem o zavedení měny euro a pak je nutno upravené ceny zadat do pokladny skrze programovací režim.

Postup:

Po stisknutí tlačítka  SUBTOTAL (MEZISOUČET) je na displeji zobrazena hodnota nákupu v hlavní měně (euro). Stisknutím tlačítka  PRICE (CENA) je hodnota nákupu přepočítána na hodnotu v cizí (v této fázi Kč) měně. Opětovným stisknutím tlačítka  PRICE (CENA) je hodnota mezisoučtu přepočítávána a zobrazována v hlavní nebo cizí měně. Po výběru potřebné měny nákup ukončete tlačítkem pro určení platby, v cizí (vedlejší) měně jsou možné platby pouze v hotovosti. Způsob platby a platby v hlavní a cizí měně je možné různě kombinovat.

Příklad: Koupě kabátu za 80,- EUR. Zákazník chce zaplatit 20,- EUR v hotovosti, 20,- EUR s kreditní kartou a zbytek chce doplatit v hotovosti v Kč.



Posloupnost kroků	Displej obsluhy	Účtenka
prodané položky		Kabát 1.80.00 80.00 A
	Mezisoučet 80.00 EUR	Mezisoučet 80.00
 2  0  .  0  0 	Doplatit 60.00 EUR	Celkem 80.00 Hotovost 20.00 Kredit 20.00
 2  0  .  0  0 	číslo karty:	1257.00Kč Hotovost 40.00
 0 ...  9 	Doplatit 40.00 EUR	Zdanit A 80.00 Bez DPH A 67.22 DPH A 19.00% 12.78
	Doplatit 1257.00 Kč	Prodej celkem 80.00 Bez DPH celkem 67.22 DPH celkem 12.78
	Hotovost 1257.00 Kč	----- Informativní údaje Celkem Kč 2514.57 Konverzní kurz 1EUR = 31.4321Kč Zaokrouhlení Kč 0,43 Celkem Kč 2515.00

Všechny finanční údaje jsou uchovávány v hlavní měně (euro).
Přechod do jednotlivých etap je popsán v programovací části této příručky.

Etapa povinného duálního zobrazování

Etapa přechodu na měnu euro po ukončení duálního oběhu s možností použití jiné cizí měny. Hlavní měnou je euro, duální měnou je česká koruna a cizí (vedlejší) měnou je libovolná cizí měna. V duální měně (Kč) není možné realizovat platby ani výdaje – slouží pouze pro informativní zobrazování cen nákupů pro potřeby duálního zobrazování.







Postup:

Po stisknutí tlačítka  SUBTOTAL (MEZISOUČET) je na displeji zobrazena hodnota nákupu v hlavní měně (euro). Stisknutím tlačítka  PRICE (CENA) je hodnota nákupu přepočítána na hodnotu v cizí měně. Opětovným stisknutím tlačítka  PRICE (CENA) je hodnota mezisoučtu přepočítávána a zobrazována v hlavní nebo cizí měně. Po výběru potřebné měny nákup ukončete tlačítkem pro určení platby, v cizí (vedlejší) měně jsou možné platby pouze v hotovosti. Způsob platby a platby v hlavní a cizí měně je možné různě kombinovat.

Poznámka:

(Pro platbu v cizí (vedlejší) měně je nutno, aby byla tato měna naprogramována (viz kapitola Programování pokladny – Měny)

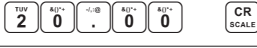
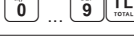
Příklad: Koupě kabátu za 80,- EUR. Zákazník chce zaplatit 30,- USD v hotovosti, 20,- EUR kreditní kartou a zbytek chce doplatit v hotovosti v EUR.

Posloupnost kroků	Displej obsluhy	Účtenka
	Mezisoučet 80.00 EUR	Kabát černý 1,80.00 80.00 A
	Mezisoučet 116.37 USD	Mezisoučet 80.00 A
	Doplatit 86.37 EUR	Celkem 80.00 30.00USD=
	Doplatit 59.38 EUR	Hotovost 20.62 Kredit 20.00 ***6789
	číslo karty:	Hotovost 39.38
	Doplatit 39.38 EUR	Zdanit A 80.00 Bez DPH A 67.22 DPH A 19.00% 12.78 Prodej celkem
	Hotovost 39.41 EUR	80.00 Bez DPH celkem 67.23 DPH celkem 12.78
		----- Informativní údaje Celkem Kč 2514.57 Konverzní kurz 1EUR =31.4321Kč
		Výmenný kurz 1EUR =1.4546USD

Všechny finanční údaje jsou uchovávané v hlavní měně (euro). Přechod do jednotlivých etap je popsán v programovací části této příručky.

Ukončení duálního zobrazování

Po ukončení duálního zobrazování je hlavní měnou euro a druhou měnou je libovolná cizí měna. V cizí (vedlejší) měně jsou možné platby pouze v hotovosti. V rámci jednoho nákupu je možné střídát platby v hlavní a v cizí měně až do zaplacení celkové ceny nákupu. Výdaj je možný pouze v hlavní měně. Způsob ukončení duálního zobrazování je popsán v programovací části této příručky.

TEXTOVÝ ŽURNÁL

Pokladna uchovává kontrolní účtenku v paměti pokladny v elektronické formě. Textový žurnál má kapacitu na 18 990 řádků (včetně prázdných), což při účtenkách s 3 položkami v 3 různých daňových hladinách představuje přibližně 450 účtenek. Pro účely archivace kontrolní účtenky je nutné textový žurnál archivovat podle požadavků zákona.

Pokladna Euro-50TE Mini umožňuje přenos žurnálu do PC prostřednictvím funkcí komunikační knihovny, resp. exportování na paměťovou kartu (není součástí pokladny). Pokladna umožňuje nastavit i automatický export elektronického žurnálu na SD kartu současně s provedením denní uzávěrky (P režim → Žurnál → Nastavení → Autoexport). Při tomto nastavení dojde automaticky k vyexportování žurnálu na paměťovou kartu a jeho vymazání z paměti pokladny (za předpokladu, že nedošlo k chybě při exportu).

V krajním případě pokladna umožňuje vytištění textového žurnálu přímo na pásku pokladny. Textový žurnál nelze vymazat, pokud neproběhla úspěšně operace exportu, resp. stažení do PC. V průběhu účtování je obsluha pokladny informována o nadcházejícím zaplnění kapacity paměti pro žurnál. Zpráva se zobrazuje při zapnutí pokladny po překročení 80% zaplnění a po překročení 95%. V tomto případě doporučujeme stáhnout (exportovat) textový žurnál, následně ho smazat z pokladny a pokračovat v účtování. Po úplném zaplnění žurnálu pokladna neumožní spuštění nové účtenky až do vymazu žurnálu z pokladny po předchozím exportu, stažení do PC, resp. vytištění.

BINÁRNÍ ŽURNÁL

Slouží pro ukládání informací z prodeje a jejich další zpracování a vyhodnocování pomocí PC. Povolení ukládání binárních žurnálů je možné nastavit v menu P režim → Binární žurnál → Nastavení (viz kapitola Programování pokladny). Další možnosti pro práci s binárním žurnálem jsou: export na SD, smazání, zjištění velikosti. Pokladna kontroluje zaplnění žurnálu a po dosažení hranice nad 80% bude obsluha upozorněna na tento stav. Binární žurnál je složený z dokumentů. Je podporován dokument prodeje a vrácení v registračním a v tréninkovém režimu. Každý dokument je složen z čísel, přičemž výjimečné postavení mají čísla hlavička a konec, které ohraničují dokument. Jednotlivé položky jsou složené z hodnot svých prvků, které jsou odděleny oddělovačem TAB (0x09). Každá položka je ukončena koncem řádku NL (0x0A).

Popis položek binárního žurnálu:

DocumentHeader - začátek dokumentu		
DOCHDR	dt	
	dt:	DocumentType - možní hodnoty
		SALE/RETURN/SALET/RETURN
		Písmeno T na konci typu dokumentu indikuje tréninkový režim

SoldItem – položka prodeje, vrácení, případně zrušení	
SI	SI id text uuuu pppp q1 qo q2 rrrr i C D R L V
	id: ID této položky v nákupu
	text: PLUName
	uuuu: UnitPrice
	pppp: Price
	q1: první množství
	q2: druhé množství
	qo: QuantityOperator – možné hodnoty * a /
	rrrr: taxRate
	i: taxIdentifier – možné hodnoty A/B/C/...
	C: Container item – přítomnost této hodnoty závisí na typu položky nákupu
	D: Descript item – přítomnost této hodnoty závisí na typu položky nákupu
	R: Return operation – přítomnost této hodnoty závisí na typu operace
	L: Linked item – přítomnost této hodnoty indikuje linkování dané položky na hlavní (linkující) položku.
	V: Void operation – přítomnost této hodnoty závisí na typu operace. Pokud je hodnota přítomna, pak hodnota "id" identifikuje položku, která byla zrušena.

ItemAdjustment – položka modifikace ceny jiné položky	
ADJI	id adjt pppp aaaa V
	id: ID položky v nákupu, jejíž cena se modifikuje
	adjt: AdjustmentType – možné hodnoty P+ /P-/V+ /V-
	pppp: velikost procentní modifikace pro P + a P
	aaa:: hodnota modifikace
	V: Void operation – přítomnost této hodnoty závisí na typu operace

Void of Receipt – položka indikuje zrušení nákupu	
RCPV	Za touto položkou následuje ještě RCPDT a RCPID

SubtotalAdjustment - položka modifikace hodnoty mezisoučtu	
ADJSBTL	id adjt pppp ssss aaaa V
	id: ID této položky v nákupu
	adjt: AdjustmentType - možné hodnoty P+ /P-/V+ /V-
	pppp: velikost procentní modifikace
	ssss: hodnota mezisoučtu, která se modifikuje (bez vratných obalů a linkované položek)
	aaaa: hodnota modifikace
	V: Void operation - přítomnost této hodnoty závisí na typu operace. Pokud je hodnota přítomna, pak hodnota "id" identifikuje položku, která byla zrušena.

TenderItem - položka platby	
TNDR	ct tt aaa ffff rrrr
	ct: CurrencyType - možné hodnoty CURN/CURF pro národní/cizí měnu
	tt: TenderType - možné hodnoty CASH/CHECK/CARD
	aaaa: Amount - hodnota platby v národní měně
	ffff: Foreign - hodnota platby v cizí měně, pokud je to platba v cizí měně
	rrrr: exchanger - směnný kurz cizí měny, pokud je to platba v cizí měně

TotalItem - Souhrnná položka nákupu	
TTL	gggg tttt rrrr
	gggg: Gross - celková hodnota nákupu s daní
	tttt: Tax - celková hodnota daně
	rrrr: Rounding - hodnota zaokrouhlení ceny nákupu. Hodnota může být i záporná.

TaxItem - položka daňové hladiny použité v nákupu	
TAXI	tl rrrr gggg tttt
	tl: TaxLevel - možné hodnoty A/B/C/...
	rrrr: taxRate - sazba daně v procentech
	gggg: hodnota nákupu s daní pro danou hladinu
	tttt: hodnota daně v dané hladině

DocumentReferenceNumber	
DOCRFN	nnnnn
	nnnnn: referenční číslo dokumentu

ReceiptDateTime - Datum a čas účtenky		
RCPDT	DD.MM.YYYY HH:MN:SS	
ReceiptID - identifikace účtenky		
RCPID	nn rrrr	OperatorName
	nn:	ECR number
	rrrr:	ReceiptNumber – nula pro LOAN a LOANT
DocumentTrailer - konec dokumentu		
DOCTR		

Obsluha pokladny v registračním režimu

Příklad dokumentu binárního žurnálu v textovém tvaru:											
DOCHDR SALE											
SI	1	chléb	10.00	60.00	2.000	*	3.000	19.00	A		
SI	2	klobása	20.00	240.00	3.000	*	4.000	10.00	B		
SI	3	láhev	4.00	4.00	1.000	*	1.000	0.00	G	C	
SI	4	pivo	30.00	30.00	1.000	*	1.000	0.00	G		
SI	5	láhev	4.00	4.00	1.000	*	1.000	0.00	G	C	
ADJI	4	P-	10.00	3.00							
SI	7	pivo	30.00	30.00	1.000	*	1.000	0.00	G		
SI	8	láhev	4.00	4.00	1.000	*	1.000	0.00	G	C	
ADJI	7	P-	10.00	3.00							
ADJI	7	P-	10.00	3.00	V						
SI	10	pivo	30.00	30.00	1.000	*	1.000	0.00	G		
SI	11	láhev	4.00	4.00	1.000	*	1.000	0.00	G	C	
SI	12	pivo	30.00	30.00	1.000	*	1.000	0.00	G		
SI	13	láhev	4.00	4.00	1.000	*	1.000	0.00	G	C	
ADJI	12	P+	10.00	3.00							
SI	12	pivo	30.00	30.00	1.000	*	1.000	0.00	G		
	V										
SI	13	láhev	4.00	4.00	1.000	*	1.000	0.00	G	C	
	V										
ADJI	12	P+	10.00	3.00	V						
SI	15	láhev	4.00	4.00	1.000	*	1.000	0.00	G	C	R
SI	15	láhev	4.00	4.00	1.000	*	1.000	0.00	G	C	R
	V										
SI	16	chléb	10.00	10.00	1.000	*	1.000	19.00	A		
ADJI	16	P-	10.00	1.00							
ADJI	16	P-	10.00	1.00	V						
ADJSBTL	18	P+	10.00	397.00	39.70						
ADJSBTL	19	P+	10.00	436.70	43.70						
ADJSBTL	19	P+	10.00	436.70	43.70	V					
TNDR	CURN	CASH	452.50	0.00	0.0000						
TTL	452.50	36.30	-0.20								
TAXI	A	19.00	77.00	12.30							
TAXI	B	10.00	263.90	24.00							
TAXI	G	0.00	111.60	0.00							
DOCRFN	987654321										
RCPDT	21.01.2008	17:11:02									
RCPDT	01	0056	PO- KLADN.01								
DOCTR											

UZÁVĚRKY (ZPRÁVY)

REŽIMY UZÁVĚREK

Existují dva režimy uzávěrek: „X“ režim (mód) a „Z“ režim (mód).

V „X“ režimu se vytiskne uzávěrka, aniž by se vymazal obsah paměti. Používá se pro generování přehledu o prodeji během dne, při střídání pokladníků apod. „X“ uzávěrku je možné provést i několikrát během dne.

V „Z“ režimu se vytiskne uzávěrka a vymaže se obsah paměti těch prodejních údajů, které byly vytištěny na uzávěrec. „Z“ uzávěrku provedeme zpravidla jednou denně po ukončení denního prodeje.

Uzávěrky jsou vždy v hlavní měně.

GENEROVANÉ UZÁVĚRKY

Tabulka 5.1 – Přehled uzávěrek v „X“ a „Z“ režimu

Uzávěrka	„X“ režim	„Z“ režim
Denní (celková)	•	•
Měsíční (periodická)	•	•
Denní obrat	•	
Pokladníků	•	•
DPT	•	•
PLU	•	•
Zásuvky	•	•
Zdužená		•

OBSAH UZÁVĚREK

finanční uzávěrka (zpráva)

Finanční uzávěrka obsahuje:

- 1) Hodnoty kumulovaných součtů (grandtotálů) GT1, GT2 a GT3
- 2) Zdanitelné částky a daně ve všech naprogramovaných daňových hladinách
- 3) Hodnotu celkového prodeje
- 4) Hodnotu celkového prodeje bez daně
- 5) Hodnotu celkové daně
- 6) Počet a hodnotu zrušení
- 7) Počet a hodnotu vrácení zboží
- 8) Počet a hodnotu slev
- 9) Počet a hodnotu přírážek
- 10) Počet a hodnotu přijatou při platbě v hotovosti
- 11) Počet a hodnotu přijatou při platbě šekem
- 12) Počet a hodnotu přijatou při platbě kreditní kartou
- 13) Počet a hodnotu vkladů hotovosti
- 14) Počet a hodnotu výběrů hotovosti (domácí a cizí) a šeků
- 15) Rozdíl zaokrouhlení

Neaktivní kategorie (tedy položky s nulovými prodejními údaji) se nevytisknou (s výjimkou daňových informací).

Denní finanční x-uzávěrka (zpráva)

Denní (celková) X-uzávěrka vytiskne:

- počet všech už provedených (celkových) Z-uzávěrek (ZD#)
- finanční uzávěrku

Měsíční finanční X-uzávěrka (zpráva)

Měsíční (periodická) X-uzávěrka shromažďuje finanční údaje z denních (celkových) Z-uzávěrek během delšího časového období. Tato zpráva umožňuje vypsát finanční údaje nashromážděné od poslední měsíční (periodické) Z-uzávěrky. Nenuluje obsah paměti.

Denní obrat

Jedná se o jednoduchou, rychlou uzávěrku, která zobrazí na displeji pokladny aktuální denní obrat.

X-uzávěrka (zpráva) pokladníků



Denní / měsíční X-uzávěrka pokladníků vytiskne:

- Jméno pokladníka
- Počet, hodnotu součtu kladných a záporných operací prodeje a vrácení zboží od poslední Z-denní / měsíční uzávěrky pokladníků.
- Hodnotu celkového prodeje

Měsíční X-uzávěrka se aktualizuje až po Z-denní uzávěrce pokladníků.

PLU X-uzávěrka (zpráva)

Postup při tisku PLU X - uzávěrky:

- Volba spodní hranice, volba čísla PLU, od kterého se má tlačit uzávěrka PLU.
- Potvrzení tlačítkem  TOTAL (CELKEM)
- Volba horní hranice, volba čísla PLU, do kterého se má tlačit uzávěrka PLU.
- Potvrzení tlačítkem  TOTAL (CELKEM)
- Tisk č. záznamu – při nastavení tisku čísla záznamu na „ano“ se při každém PLU vytiskne i číslo PLU.
- Potvrzení tlačítkem  TOTAL (CELKEM)

PLU X-uzávěrka vytiskne:

- Číslo PLU (pokud „Tisk č.. záznamu“ bylo nastaveno na „ano“)
- Název PLU
- Počet a hodnotu prodaných PLU
- Součet hodnoty všech prodaných PLU

DPT X-uzávěrka (zpráva)

Denní / měsíční DPT uzávěrka vytiskne:

- Název DPT
- Počet a hodnotu prodaných zboží přiřazených k DPT
- Součet hodnoty všech prodaných DPT za den / měsíc

X – Zpráva zásuvky

Zpráva zásuvky vytiskne:

- Počet plateb v hotovosti a jejich hodnotu
- Počet vráceného zboží a celkovou hodnotu
- Počet operací vkladu hotovosti a celkovou hodnotu vložené hotovosti
- Počet operací výběru hotovosti a celkovou hodnotu vybrané hotovosti
- Zůstatek hotovosti v zásuvce
- Hodnotu šeků v zásuvce
- Množství cizí měny v zásuvce
- Počet a výši výdajů v hotovosti

Denní finanční Z-uzávěrka (zpráva)

Denní (celková) Z-uzávěrka vytiskne:

- pořadové číslo prováděné denní (celkové) „Z“ uzávěrky (ZD#)
- finanční uzávěrku

Po vytištění se obsah paměti denní (celkové) Z-uzávěrky připočítá k obsahu paměti měsíční (periodické) uzávěrky a potom se vynuluje.

Měsíční finanční Z-uzávěrka (zpráva)

Měsíční (periodická) Z-uzávěrka shromažďuje informace z denních (celkových) Z-uzávěrek během delšího časového období. Vytištěním se obsah paměti měsíční (periodické) Z-uzávěrky vymaže.

Z-uzávěrka (zpráva) pokladníků

Denní / měsíční Z-uzávěrka pokladníků vytiskne:



- Jméno pokladníka
- Počet, hodnotu součtu kladných a záporných operací prodeje nebo vrácení zboží od poslední denní / měsíční Z-uzávěrky pokladníků.
- Hodnotu celkového prodeje za den / měsíc

Po vytištění denní uzávěrky pokladníků se obsah paměti přičte k obsahu měsíční uzávěrky pokladníků a následně se vynuluje. Po vytištění se obsah paměti měsíční uzávěrky pokladníků vynuluje.

PLU Z-uzávěrka (zpráva)

Postup při tisku Z – PLU uzávěrky:

- Volba spodní hranice, volba čísla PLU, od kterého se má tlačit uzávěrka PLU.
- Potvrzení tlačítkem TOTAL (CELKEM)
- Volba horní hranice, volba čísla PLU, do kterého se má tlačit uzávěrka PLU.
- Potvrzení tlačítkem TOTAL (CELKEM)

- Tisk reportu – v tomto kroku se při volbě tlačít report – „ano“ vytiskne na účtenku zpráva PLU podle zvoleného rozsahu. Pokud se nastaví tisk report na „ne“, nevytiskne se zpráva PLU na účtenku, vymaže se jen z paměti, čímž je možné nové spuštění pravidelného sledování prodeje PLU. Pokud se nastaví na „ne“, krok 7 a 8 se neuskuteční.
- Potvrzení tlačítkem  TOTAL (CELKEM)
- Tisk č. záznamu – při nastavení tisku čísla záznamu na „ano“ se při každém PLU vytiskne i číslo PLU.
- Potvrzení tlačítkem  TOTAL (CELKEM)

PLU Z-uzávěrka vytiskne:

- Číslo PLU (pokud „Tisk č. záznamu“ byla nastavena na „ano“)
- Název PLU
- Počet a hodnotu prodaných PLU
- Součet hodnoty všech prodaných PLU

Po vytištění Z uzávěrky PLU se údaje z počítadla vynulují, čímž je možné pravidelné sledování prodeje položek zboží.

Z – Uzávěrka zásuvky

Uzávěrka zásuvky vytiskne:

- Počet plateb v hotovosti a jejich hodnotu
- Počet vráceného zboží a celkovou hodnotu
- Počet operací vkladu hotovosti a celkovou hodnotu vložené hotovosti
- Počet operací výběru hotovosti a celkovou hodnotu vybrané hotovosti
- Zůstatek hotovosti v zásuvce
- Hodnotu šeků v zásuvce
- Množství cizí měny v zásuvce
- Počet a částku výdajů v hotovosti

Po vytištění Z uzávěrky zásuvky se údaje z počítadla vynulují, čímž je možné pravidelné sledování hotovosti v zásuvce.

DPT Z-uzávěrka (zpráva)

Denní / měsíční DPT uzávěrka vytiskne:

- název DPT
- počet a hodnotu prodaných zboží přiřazených k DPT
- součet hodnoty všech prodaných DPT za den / měsíc

Po vytištění denní uzávěrky DPT se obsah paměti přičte k obsahu měsíční uzávěrky DPT a následně se vynuluje.





Po vytištění se obsah paměti měsíční uzávěrky DPT vynuluje.

Z – souborná uzávěrka (zpráva)

Sdružená zpráva umožňuje nadefinovat libovolné uzávěrky, které chceme pravidelně provádět. Můžeme nadefinovat dvě samostatné zprávy, jednu pro denní účel a druhou pro měsíční uzávěrky.

Postup při tisku denní sdružené uzávěrky:

- volba provedení nebo konfigurace
- potvrzení tlačítkem  TOTAL (CELKEM)
- při volbě konfigurace:
- volba tisku finanční uzávěrky „ano“ nebo „ne“



- potvrzení tlačítkem  TOTAL (CELKEM)
- volba tisku uzávěrky pokladníků „ano“ nebo „ne“
- potvrzení tlačítkem  TOTAL (CELKEM)
- volba tisku uzávěrky DPT „ano“ nebo „ne“
- potvrzení tlačítkem  TOTAL (CELKEM)
- volba tisku uzávěrky PLU „ano“ nebo „ne“
- potvrzení tlačítkem  TOTAL (CELKEM)
- volba tisku uzávěrky zásuvky „ano“ nebo „ne“
- potvrzení tlačítkem  TOTAL (CELKEM)

*Popis jednotlivých uzávěrek je v předchozí části.

Postup při tisku měsíční sdružené uzávěrky:

- volba vykonání nebo konfigurace
- potvrzení tlačítkem  TOTAL (CELKEM)

* při volbě konfigurace:





- volba tisku finanční uzávěrky „ano“ nebo „ne“
- potvrzení tlačítkem  TOTAL (CELKEM)
- volba tisku uzávěrky pokladníků „ano“ nebo „ne“
- potvrzení tlačítkem  TOTAL (CELKEM)
- volba tisku uzávěrky DPT „ano“ nebo „ne“
- potvrzení tlačítkem  TOTAL (CELKEM)

*Popis jednotlivých uzávěrek je v předchozí části.

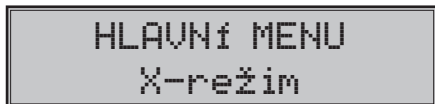
JAK VYTISKNOUT X-UZÁVĚRKY

Stisknutím klávesy MENU se přepnete do Hlavního menu, následně šipkami  nebo  vyberte režim „X“.



Do menu „X“ uzávěrek vejdete stisknutím klávesy  TOTAL (CELKEM), kde si pomoci kláves  nebo  vyberte uzávěrku, kterou chcete provést. Uzávěrka bude vytištěna po stisknutí klávesy  TOTAL (CELKEM).

X-uzávěrku můžeme vytisknout i několikrát bez vlivu na hodnoty údajů v pokladně.

Pomocí tohoto typu uzávěrky získáte přehled o prodeji během dne. Hodnoty můžete použít například pro kontrolu stavu hotovosti v pokladně, kontrolu vývoje denního obratu v prodejně, kontrolu prodeje při střídání směn, nebo pokladníků, apod.

Vzory vytištěných X- uzávěrek



Denní (celková) X-uzávěrka poskytuje detailní obraz prodeje během dne. Podává údaje o prodeji podle jednotlivých daňových sazeb, počtu operací, zrušení, počtu vrácení a množství hotovosti, či šeků přijatých pokladníkem. Vlastní tržba je zároveň oddělena od neobchodních vkladů a výběrů peněz.

X-uzávěrka se s oblibou používá pro kontrolu tržeb a hotovostí při střídání směn během pracovního dne. Manažerovi poskytuje okamžitý přehled o prodeji kdykoliv v průběhu dne.

Počet všech denních Z-uzávěrek je v uzávěrce uveden jako ZD#, počet všech měsíčních Z-uzávěrek jako ZM#.

*****X*****	Prirážka	22.30	*****X*****	Storno slevy	3.30
FINANČNÍ	30		FINANČNÍ	10	
DENNÍ ZPRAVA	Storno přírážky		MESÍČNÍ ZPRAVA	Prirážka	22.30
*****	10	-11.10	*****	Storno přírážky	
ZD #	Vracení		ZM #	10	-11.10
GT1	20	-222.00	ZD #	1	
GT2	Storno vracení	22.20	GT1	1141.70	Vracení
GT3	10		GT2	812.70	30
Sadzb A	Sleva na MS		GT3	-329.00	Storno vracení
Sadzb B	20	-68.20	Sadzb A	19.00%	10
Sadzb C	Storno slevy MS		Sadzb B	10.00%	20
Sadzb D	10	8.30	Sadzb C	----	Sleva na MS
Sadzb E	Prirážka na MS		Sadzb D	----	20
Sadzb F	20	52.80	Sadzb E	----	Storno slevy MS
Osvobozené G	Storno prir. MS		Sadzb F	----	10
Zdanit. A	20	-13.90	Osvobozené G		Prirážka na MS
Bez DPH A	Anulace účtenky		Zdanit. A	208.90	20
DPH A	10	-55.50	Bez DPH A	175.40	Storno prir. MS
Zdanit. B	Hotovost		DPH A	33.50	10
Bez DPH B	120	679.50	Zdanit. B	517.30	Anulace účtenky
DPH B	Sek		Bez DPH B	470.30	10
Zdanit. C	30	99.90	DPH B	47.00	Hotovost
Bez DPH C	Kredit		Zdanit. C	517.30	220
DPH C	10	33.30	Bez DPH C	470.30	Sek
Osvobozené G			DPH C	47.00	20
Prodej celkem			Osvobozené G	86.50	Kredit
140			Prodej celkem		40
Bez DPH celkem			200	812.70	
			Bez DPH celkem	732.20	
			DPH celkem	80.50	
			Storno		
			10	-48.80	
			Sleva		
			20	-71.60	
			Storno slevy		
			10	3.30	

JAK VYTISKNOUT „Z“ UZÁVĚRKU

Stisknutím klávesy MENU se přepnete do Hlavního menu, následně šipkami  nebo  vyberte režim „Z“

HLAVNÍ MENU
Z-režim

Do menu „Z“ uzávěrek vejďte stisknutím klávesy  TOTAL (CELKEM), kde si pomocí kláves  nebo  vyberte uzávěrku, kterou chcete provést. Uzávěrka bude vytisknuta po stisknutí klávesy  TOTAL (CELKEM).

Vzory vytištěných „Z“ uzávěrek

***** Z *****		Storno prir. MS		***** Z *****		Storno prir. MS	
FINANČNÍ		10	-13.90	FINANČNÍ		10	13.90
DENNÍ ZPRÁVA		Anulovaná účtenka		MĚSÍČNÍ ZPRÁVA		Anulace účtenky	
*****		10	-55.50	*****		10	-55.50
ZD #.	1	Hotovost	679.50	ZM #.	1	Hotovost	679.50
GT1	1141.70	120		ZD #.	1	Sek	
GT2	812.70	20	99.90	GT1	1141.70	20	99.90
GT3	-329.00	Kredit		GT2	812.70	40	Kredit
Sadzba A	19.00%	10	33.30	GT3	-329.00		
Sadzba B	10.00%			Sadzba A	19.00%		
Sadzba C	----			Sadzba B	10.00%		
Sadzba D	----			Sadzba C	----		
Sadzba E	----			Sadzba D	----		
Sadzba F	----			Sadzba E	----		
Sadzba G	----			Sadzba F	----		
Osvobozené G				Osvobozené G			
Zdanit. A	208.90			Zdanit. A	208.90		
Bez DPH A	175.40			Bez DPH A	175.40		
DPH A	33.50			DPH A	33.50		
Zdanit. B	517.30			Zdanit. B	517.30		
Bez DPH B	470.30			Bez DPH B	470.30		
DPH B	47.00			DPH B	47.00		
Zdanit. C	517.30			Zdanit. C	517.30		
Bez DPH C	470.30			Bez DPH C	470.30		
DPH C	47.00			DPH C	47.00		
Osvobozené G	86.50			Osvobozené G	86.50		
Prodej celkem				Prodej celkem			
140				200	812.70		
50	812.70			Bez DPH celkem			
Bez DPH celkem					732.20		
	732.20			DPH celkem	80.50		
DPH celkem	80.50			Storno			
Storno				10	-48.80		
10	-48.80			Sleva			
Sleva				20	-71.60		
20	-71.60			Storno slevy			
Storno slevy				10	3.30		
10	3.30			Prirážka			
Prirážka				30	22.30		
30	22.30			Storno prirážky			
Storno prirážky				10	-11.10		
10	-11.10			Vrácení			
Vrácení				20	-222.00		
20	-222.00			Storno vrácení			
Storno vrácení				10	22.20		
10	22.20			Sleva na MS			
Sleva na MS				20	-68.20		
20	-68.20			Storno slevy MS			
Storno slevy MS				10	8.30		
10	8.30			Prirážka na MS			
Prirážka na MS				20	52.80		
20	52.80						

***VOLITELNÉ PŘÍSLUŠENSTVÍ
POKLADNY***

Digitální váha

Pokladna Euro-50TE Mini umožňuje připojení digitální váhy vybavené rozhraním RS-232. Můžete je použít i bez připojení k pokladně. Váhy dodáváme s úředním ověřením a na požádání i s komunikačním kabelem.

Pro přímé propojení vah s pokladnou je nezbytné rozšíření pokladny o volitelné RS-232 rozhraní. Pokud potřebujete toto rozhraní nainstalovat, volejte autorizované servisní středisko.

Obrázek 6.1 – Digitální váhy



Dodávku a připojení elektronických vah žádejte od svého autorizovaného prodejce pokladen Euro-50TE Mini.

Snímač čárových kódů

V případě, že jste se rozhodli pro používání snímače čárových kódů, tato kapitola se Vám pokusí poradit, jak si vybrat. V každém případě doporučujeme nákup a připojení snímače konzultovat s Vaším prodejcem pokladny Euro-50TE Mini.

Snímač čárových kódů připojujeme k pokladně prostřednictvím volitelného sériového rozhraní RS-232. Stejným rozhraním musí být vybaven i snímač čárových kódů. Pro napájení snímače pokladna poskytuje jednosměrné napětí +5V pouze pro port COM1 (Port1), v případě, že používáte pro připojení snímače čárových kódů port COM2 (Port2), musíte použít externí napájení. Před připojením je nutno snímač i pokladnu správně naprogramovat. Doporučujeme používat snímače s vlastním napájením.

Pro práci s pokladnou doporučujeme skenery Metrologic. Další informace žádejte od svého prodejce pokladny Euro-50TE Mini.

MS-5145 Eclipse

Ruční skener bez stojanu se skenováním po stisknutí tlačítka (trigger). Způsob snímání je LED 650 nm \pm 5 nm, rychlost snímání je 72 řádků/s, snímací vzdálenost 140 mm a minimální šířka paprsku je 0,102 mm. Rozhraní RS-232.

Obrázek 6.2 – Skener MS-5145 Eclipse



Metrologic Orbit MS-7120

Vícesměrný velmi rychlý laserový skener čárových kódů. Způsob snímání je LED 650 nm \pm 5 nm, rychlost vícesměrného snímání je 1200 řádků/s (20 snímacích linek), skenovací raster 5 polí po 4 rovnoběžných linkách, snímací vzdálenost 203 mm a minimální šířka paprsku je 0,13 mm.

Obrázek 6.3 – Skener Metrologic Orbit MS-7120



Metrologic MS-9520 Voyager

Ruční jednopaprskový laserový skener s automatickým skenováním čárových kódů, v nabídkce i stojanová varianta. Způsob snímání je LED 650 nm \pm 10 nm, rychlost skenování je 72 řádků/s, snímací vzdálenost 203 mm a minimální šířka paprsku je 0,132 mm.

Obrázek 6.4 – Skener Metrologic MS-9520 Voyager



Birch CD-108e

Velmi oblíbený ruční CCD skener charakterizovaný nízkou spotřebou energie, čímž je vhodný pro připojení k pokladnám pracujícím na baterii nebo k notebookům. Tento skener s ergonomickým designem spolehlivě čte všechny běžně používané čárové kódy a práce s ním včetně konfiguračního nastavení je pro každého uživatele jednoduchou záležitostí. Jeho rychlost snímání je 100 snímků za sekundu a způsob snímání CCD.

Obrázek 6.5 – Skener Birch CD-108e



Informace o dalších druzích skenerů žádejte od svého autorizovaného prodejce pokladen Euro-50TE Mini. Kompletní seznam prodávaných skenerů najdete na stránce www.elcom.eu.

Rozšiřující RS-232 porty

Pokud potřebujete k pokladně připojit skener nebo váhy, je třeba porty pokladny rozšířit o RS 232 modul. Pokladnu můžete rozšířit o dva tyto moduly. Takto můžete k stávající pokladně připojit např. váhy a skener.

POMOC V NOUZI

MAPA MENU

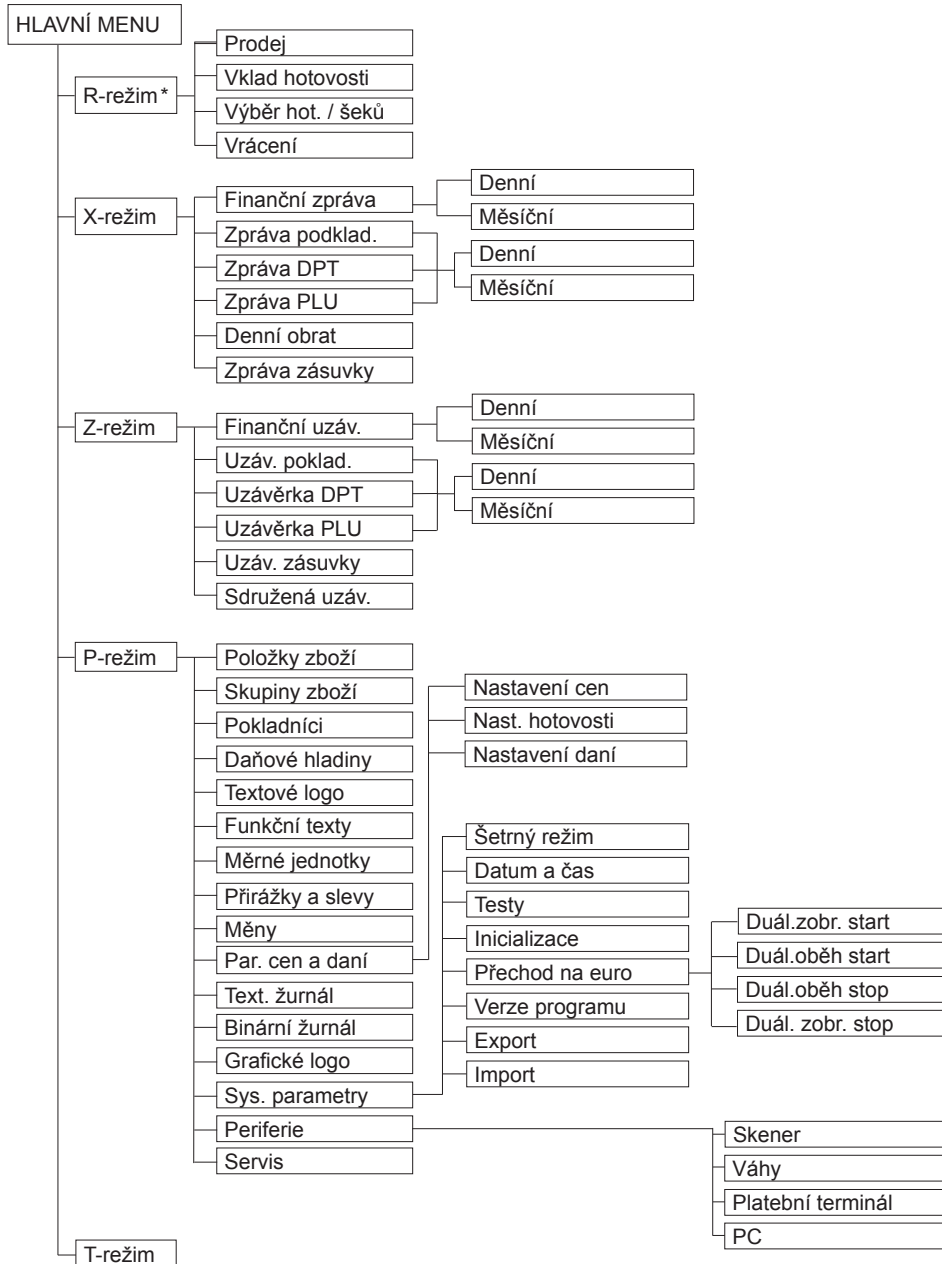

* z hlavního menu po výběru R-režimu přejděte přímo do „Prodeje“; do menu registračního režimu se dostanete stisknutím klávesy  (MENU) z režimu prodeje

INFORMAČNÍ A CHYBOVÉ HLÁŠENÍ

Pokud je nutno informovat obsluhu o aktuální činnosti pokladny, nebo se pokladna dostane z jakékoliv příčiny do chybového stavu, na displeji budou popsány jednotlivé zprávy následujícími hlášeními:

Tabulka 7.1 – Seznam hlášení pokladny

POPIS	VÝZNAM
Zdvižena hlava	Tiskárna má zvednutou tiskovou hlavu
Chybí papír účtenky	V tiskárně není papír pro účtenku
Tiskárna odpojena	Komunikace s tiskárnou byla neúspěšná. Tiskárna je pravděpodobně odpojena.
Prekročení limitu nákupu	Operace nebyla provedena, protože by způsobila překročení cenového limitu nákupu.
Prehrátá hlava tiskárny	Tisk údajů byl zastaven. Je nutno počkat na vychladnutí hlavy tiskárny.
Nákup zaplnen, ukončete účtenku	Paměť pro evidenci operací v nákupu byla zaplněna. Nákup je možné zrušit nebo zaplatit. (Limit pro jeden nákup je 31 položek)
Limit hodnotové přírážky/slevy	Zadaná hodnota musí být nenulová a menší než cena položky, případně hodnota mezisoučtu.
Limit procent. přírážky/slevy	Zadaná hodnota musí být nenulová, menší než naprogramovaný limit a ne větší než 100%
Hodnota nákupu je nulová	Přirážku/slevu není možné aplikovat na mezisoučet, jehož hodnota je záporná nebo nulová.
Není možné změnit cenu	Na vybranou položku není možné aplikovat přirážku/slevu – např. na vratný obal.
Nákup obsahuje vrácení zboží	Na mezisoučet není možné aplikovat přirážku/slevu, protože nákup obsahuje vrácení zboží.
Prekročen limit pro 1. množství	Překročen limit prvního množství.
Prekročen limit pro 2. množství	Překročen limit druhého množství.
Prekročen limit pro množství	Překročen limit výsledného množství.
Neplatné 1. množství	Nulová nebo velmi velká (nezpracovatelná) hodnota prvního množství
Neplatné 2. množství	Nulová nebo velmi velká (nezpracovatelná) hodnota druhého množství
Neplatné množství	Nulová nebo velmi velká (nezpracovatelná) hodnota výsledného množství

Neplatná jednotková cena	Byla zadána nulová nebo velmi velká jednotková cena položky
Vklad nepovolen	Vklad požadovaného platidla není dovolen
Výběr nepovolen	Výběr požadovaného platidla není dovolen
Nedostl. Platidla v zásuvce	Výběr platidla není možný – požadované množství se v zásuvce pokladny nenachází.
Nemožné Prodat neaktivní PLU	Položka zboží s nedefinovaným názvem nebo s přiřazením k neaktivní daňové hladině nemůže být v nákupu zaregistrována. Stejně tak nemůže být zaúčtována položka s nulovou naprogramovanou cenou a nezadanou cenou při registrování
Není možné zadat jinou cenu	Položka neumožňuje zadání jednotkové ceny při účtování
Neexistující PLU	Položka se zadaným číslem nebo čárovým kódem se v databázi pokladny nenašla
Nulová cena položky	Nulová výsledná cena položky není dovolena
žádný prodej	Požadovaná operace nemůže být provedena, protože nákup neobsahuje žádnou položku.
Operace není možná v daném stavu	V režimu vrácení zboží je povolena pouze registrace položky zboží, její zrušení a jednorázová platba ve významu vrácení hotovosti zákazníkovi
PLU není vratný obal	Danou položku není možné použít v operaci výkupu vratného obalu.
Linkované PLU není obal	Danou položku není možné použít v operaci výkupu vratného obalu.
Euro přechod nebyl ukončen	Pokud nebyl ukončen některý z kroků při přechodu na euro, není možná registrace nákupu
Sl./Přir. na MS	Položku nákupu není možné zrušit, protože už byla aplikována sleva/přirážka na mezisoučet, v němž byla daná položka započítána
Není možné zrušit popisní PLU	Popisnou položku není možné zrušit samostatně, ale pouze spolu s hlavní položkou, k níž je přiřazována
Není možné Prodat popisní PLU	Popisnou položku není možné prodat samostatně, ale pouze jako přiřazenou k hlavní položce zboží
Není možná hodnota Platidla	Zadaná hodnota platby nemůže být realizována platnými bankovkami a mincemi
Neplatná hodnota	Velmi velká hodnota v operacích vklad, výběr a platba
Prekročení limitu Platby	Zadanou hodnotu platby není možné zpracovat
Nevhodný způsob Platby	V cizí měně je možná platba pouze v hotovosti

Po denní uzávěrce	Denní Z uzávěrka již byla provedena – od poslední Z uzávěrky nebyl zaregistrovaný žádný nákup
Udelejte denní uzávěrku	Aktivovaná operace vyžaduje provedení denní Z uzávěrky
Po měsíční uzávěrce	Měsíční Z uzávěrka už byla provedena
Udelejte měsíční uzávěrku	Aktivovaná operace vyžaduje provedení měsíční Z uzávěrky
Udelejte Z uzávěrku	Aktivovaná operace vyžaduje provedení Z uzávěrek
Nejsou splněny podmínky změny	Hodnota údaje nemůže být změněna v daném stavu, např. nejsou provedeny uzávěrky
Nedovolený krok	Při přechodu na euro bylo požadováno provedení kroku, který není v daném stavu přechodu dovolen
Udelejte konfiguraci	Při provedení kroku přechodu na euro je nutno nastavit/překontrolovat požadovanou konfiguraci pokladny. V tomto stavu není možné používání pokladny v registračním režimu. Po nastavení/překontrolování konfigurace je nutno provést daný krok přechodu ještě jednou.
Uynechané potvrzení	Při provedení kroku přechodu na euro bylo zjištěno, že požadované nastavení/ překontrolování konfigurace pokladny nebylo provedeno
Krok byl úspěšně proveden	Krok přechodu na euro byl úspěšně proveden. Pokladnu je možné používat v registračním režimu
Uzávěrka vykonána	Požadovaná uzávěrka (zpráva) byla provedena
Žádná položka	Operace nad nákupem, který neobsahuje žádnou položku
Chybná operace	Nedovolená posloupnost stisknutí kláves
Vysoký výdaj	Hodnota platby způsobí takovou hodnotu výdaje, kterou není možné zobrazit na zákaznický displej.
Pokračujte v registraci	Pokladna po zapnutí informuje o otevřeném nákupu – je možné pokračovat v účtování položek nebo je možné nákup ukončit
Pokračujte v placení	Pokladna po zapnutí informuje o nákupu ve stavu placení – možné jsou už pouze platby
Chyba vážení	Váhy nejsou připojeny nebo komunikace s nimi nebyla úspěšná.
Pametová karta nenalezena	Chyba při exportu nebo při importu údajů
Není možné otevřít soubor	

Není možné zavřít soubor	Chyba při exportu nebo při importu údajů
Není možné přečíst soubor	
Není možné zapsat soubor	
Baterie vybitá, připojte adaptér	Stav nabití baterie pokladny neumožňuje řádné používání. Je nutno připojit síťový adaptér. Pokladnu je možné vypnout.
Baterie vybitá, nabíjení ...	Stav nabití baterie pokladny neumožňuje řádné používání. Síťový adaptér je připojen. Pokladnu je možné vypnout.
Neodporovaný souborový systém	SD-karta musí být naformátována na formát souborového systému FAT16.
Limit tlače přek.	Kontaktujte servis

TESTOVÁNÍ POKLADNY

Testy pokladny Euro-50TE Mini dovolují jednoduše a rychle zjistit funkčnost vaší pokladny. Pomocí vlastního testu přezkoumáme funkčnost elektronických obvodů, zobrazovací prvky displejů, klávesy klávesnice a práci tiskárny. V této kapitole jsou popsány pouze nejpoužívanější testy, ostatní slouží pro servisní techniky



Testování elektroniky a displeje

Displej zákazníka

Vlastní test elektroniky a displeje zobrazí na displeji vybrané znaky.





Postup při spuštění testu displeje zákazníka:

Posloupnost kroků	Displej obsluhy
V P režimu přejděte pomocí tlačítek nebo a tlačítka TOTAL (CELKEM) do menu pro test displeje zákazníka (P-režim - Sys. parametry - Testy):	Testy Displ. zákazníka
Potvrďte tlačítkem TOTAL (CELKEM), na displeji zákazníka se postupně zobrazí vybrané znaky	Displ. zákazníka vykonávám ...
Po úspěšném ukončení testu se na displeji obsluhy zobrazí:	Test OK

Displej operátora

Vlastní test elektroniky a displeje zobrazí na displeji vybrané znaky.







Postup při spuštění testu displeje operátora:

Posloupnost kroků	Displej obsluhy
V P režimu přejděte pomocí tlačítek  nebo  a tlačítka  TOTAL (CELKEM) do menu pro test displeje operátora (P-režim – Sys. parametry – Testy):	Testy Displ. operátora
Potvrďte tlačítkem  TOTAL (CELKEM), na displeji operátora se postupně rozsvítí všechny body displeje	
Po úspěšném ukončení testu se na displeji operátora zobrazí:	Test OK

Test klávesnice

Test klávesnice vyhodnocuje postupné stisknutí tlačítek klávesnice. Pokud jsou stisknuta tlačítka v přesně definovaném pořadí podle obrázku 7.1 a klávesnice nebo její řídicí obvody nejsou poškozeny, test je ukončen správně.

Postup při spuštění testu klávesnice:

Posloupnost kroků	Displej obsluhy
V P režimu přejděte pomocí tlačítek  nebo  a tlačítka  TOTAL (CELKEM) do menu pro test klávesnice (P-režim – Sys. parametry – Testy):	Testy Klávesnice
Potvrďte tlačítkem  TOTAL (CELKEM) a postupně stiskněte klávesy v pořadí podle obrázku 7. 1. Začněte klávesou  ((MENU) a ukončete klávesou  TOTAL (CELKEM).	Klávesnice vykonávám...
Po úspěšném ukončení testu se na displeji obsluhy zobrazí:	Test OK

Průběh testu:

Ve směru šipek na obrázku 7. 1 postupně stiskněte jednotlivá tlačítka klávesnice.

Pokud je stisknuto tlačítko v nesprávném pořadí, zvukovou signalizací je hlášena chyba až do stisknutí správného (podle testu následujícího) tlačítka.

Test klávesnice je možné kdykoliv ukončit stisknutím tlačítka  TOTAL (CELKEM).

Obrázek 7.1 – Klávesnice pokladny Euro-50TE Mini

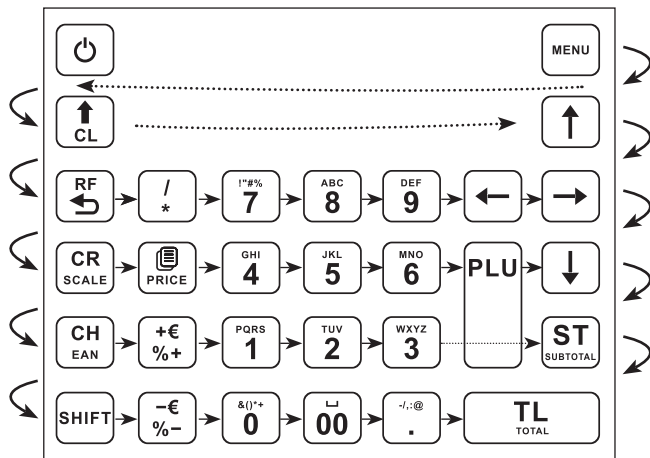

Testování tiskárny

Vlastní test tiskárny vytiskne na účtenku i na kontrolní pásku, celou sadu znaků v standardní velikosti s přiřazenými hexadecimálními kódy.





Postup při spuštění vlastního testu tiskárny:

Posloupnost kroků	Displej obsluhy
V P režimu přejděte pomocí tlačítek \leftarrow nebo \rightarrow a tlačítka TL_{TOTAL} TOTAL (CELKEM) do menu pro test tiskárny (P-režim – Sys. parametry – Testy):	Testy Tisk
Potvrďte tlačítkem TL_{TOTAL} TOTAL (CELKEM), tiskárna vytiskne na termo pásku znakovou sadu pokladny.	Tisk vykonávám...
Po úspěšném ukončení testu se na displeji obsluhy zobrazí:	Test proveden OK

Test snímání polohy válce tepelné tiskárny

Na displeji se zobrazí aktuální poloha hlavy tiskárny. Pohybem mechanismu zdvihání hlavy se mění zobrazování polohy hlavy na displeji podle aktuální pozice zdvihacího mechanismu hlavy.





Postup při spuštění testu:

Posloupnost kroků	Displej obsluhy
V P režimu přejděte pomocí tlačítek  nebo  a tlačítka  TOTAL (CELKEM) do menu pro test polohy válce tiskárny (P-režim – Sys parametry – Testy):	Testy Poloha válce
Potvrďte tlačítkem  TOTAL (CELKEM), pokud je válec tiskárny na svém místě, na displeji obsluhy se zobrazí:	Hlava OK
Pokud je hlava válce tiskárny zvednuta, na displeji se zobrazí:	Zdvižena hlava
Test ukončíte stisknutím tlačítka  TOTAL (CELKEM).	

Test snímačů papírových pásek

Na displeji se zobrazí aktuální stav přítomnosti papírových pásek v snímačích. Zasouváním a vysouváním papíru ze snímačů se mění zobrazování stavu přítomnosti papíru na displeji podle přítomnosti papíru v snímačích.

Postup při spuštění testu:

Posloupnost kroků	Displej obsluhy
V P režimu přejděte pomocí tlačítek  nebo  a tlačítka  TOTAL (CELKEM) do menu pro test snímačů pásek (P-režim – Sys. parametry)	Testy Snímače pásek
Potvrďte tlačítkem  TOTAL (CELKEM), pokud je termo páska správně založena v tiskárně, na displeji obsluhy se zobrazí:	účtenka OK žurnál OK
Pokud chybí páska, na displeji se zobrazí:	účtenka OK žurnál Chyba
Test ukončíte stisknutím tlačítka  TOTAL (CELKEM).	

POSTUP PŘECHODU JEDNOTLIVÝMI EURO FÁZEMI

Přepínání měny při platbě

 SUBTOTAL a následně  PRICE (CENA)

Nedoporučujeme zapnout eurofázi před oficiálním termínem.

0. Nastavení a účtování v cizí měně - před prohlášením konverzního kurzu

P režim > Měny >

Vedl. měna-název „EUR“ (editovat a potvrdit  TOTAL (CELKEM)) >

Vedl. Měna-kurz „28,00“ (editovat a potvrdit  TOTAL (CELKEM))

1. Zapnutí fáze duálního zobrazování přepočtu na EUR

P režim > Sys. Parametry > Přejchod na euro > Duál. zobr. start >

 TOTAL (CELKEM) > zobrazí se zpráva „Udělejte konfiguraci“ >



 MENU > [Měny] > [Konverzní kurz] (editovat a stlačit  TOTAL (CELKEM)) >

 MENU > Sys. Parametry > Přejchod na euro > Duál. zobr. start >

 TOTAL (CELKEM) > zobrazí sa zpráva „Krok byl úspěšně proveden“ .

2. Zapnutí fáze duálního oběhu

Předpoklad : Vykonané Z uzávěrky (Denní, Měsíční)

P režim > Sys. Parametry > Přejchod na euro > Duál. oběh start >  TOTAL (CELKEM) >  TOTAL (CELKEM) > zobrazí sa zpráva „Krok byl úspěšně proveden“ .

3. Vypnutí duálního oběhu a uvolnění vedlejší měny

P režim > Sys. Parametry > Přejchod na euro > Duál. oběh stop >  TOTAL (CELKEM) > „Krok byl úspěšně proveden“ .

(následně je možné nastavit jinou vedlejší menu a používat při platbách).

4. Vypnutí duálního zobrazování

P režim > Sys. Parametry > Přejchod na euro > Duál. zobr. stop >  TOTAL (CELKEM) > „Krok byl úspěšně proveden“ .

(informativní přepoččet Kč ⇔ EUR není zobrazován)

